



2019 YILI FAALİYET RAPORU



Mavi ve Yeşilin Kenti
EDREMiT



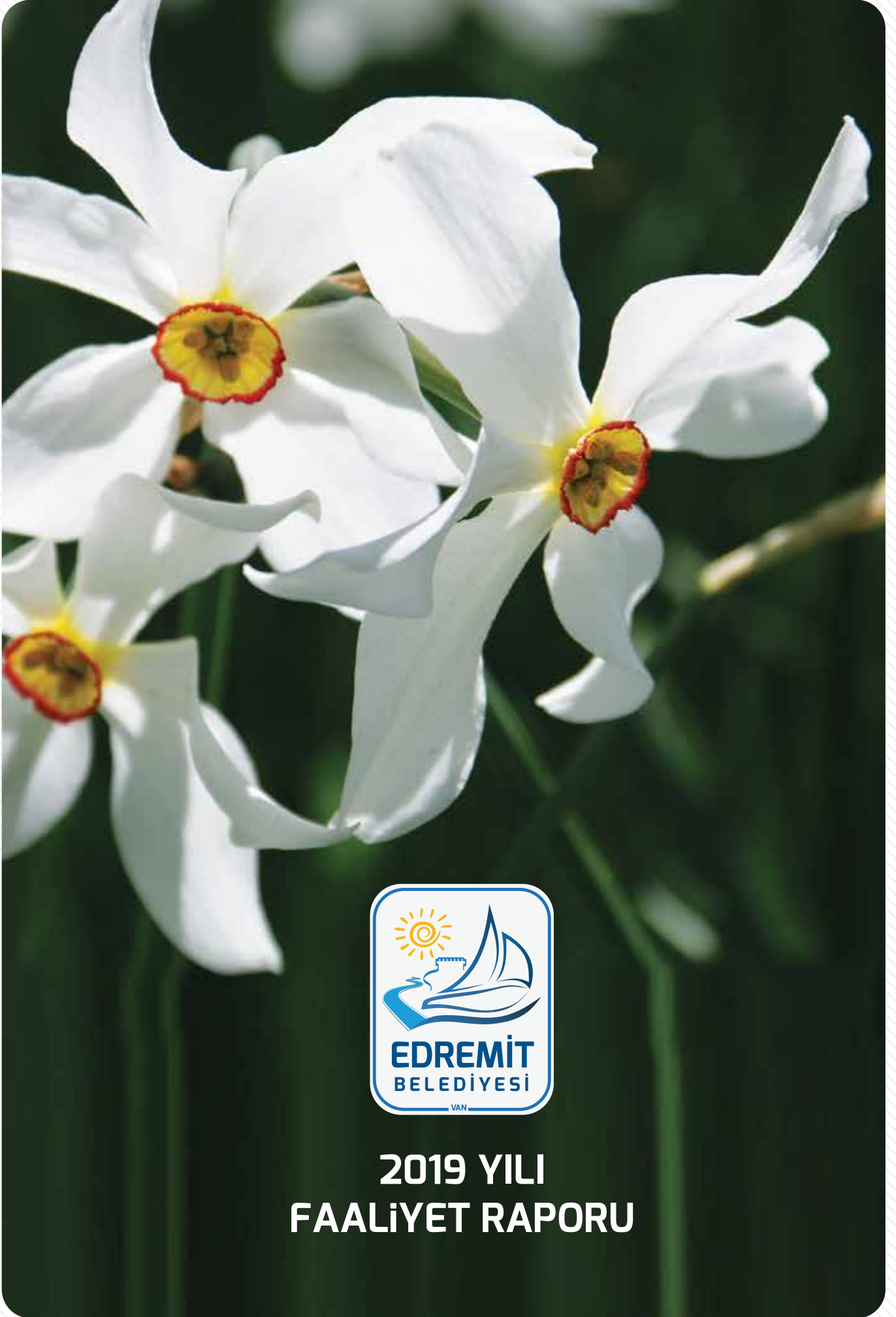

**2019 YILI
FAALİYET RAPORU**



➤ **Mustafa Kemal ATATÜRK**
Türkiye Cumhuriyeti Kurucusu



Recep Tayyip ERDOĞAN
Türkiye Cumhuriyeti Cumhurbaşkanı



Sevgili Edremitli Hemşehrilerim;

Milletimize hizmet yolunda 1 yılı geride bıraktık. Bu 1 yıl boyunca kararlı adımlarla vatandaşlarımızın sesine kulak vererek her zaman daha yüksek bir başarı çitasına ulaştık.

Yeni Edremit; şehircilik, turizm, ticaret ve sosyal yaşam olarak geçmişle kıyas kabul etmeyecek kadar farklılaşmış, yenilenmiş ve ikamet için insanların öncelikli tercihi haline gelmiştir.

Bu süreci harekete geçiren kuşkusuz en önemli unsur aktif belediyecilik hizmetleridir. 1 yıl boyunca bir taraftan belediye olarak hizmetlerimize devam ederken, diğer taraftan ilçemize katkı sağlayacak tüm kişi ve kurumları harekete geçirerek Edremit'in gelişimine hız kattık. Turizmin, ticaretin ve yaşamın merkezi olan bir Edremit oluştu.

Malumunuz 2020 yılında yaşamış olduğumuz acı dolu felaketlere karşın gerek ülke olarak gerekse de il ve ilçelerimizle kenetlenerek, birlik ve beraberliğin ön güzel örneğini sergiledik. Keza aynı şekilde tüm dünyayı etkisi altına alan salgın hastalığa karşı mücadelede de aynı kararlılığı göstererek, özelde belediye olarak güzel işlere imza attık.

Başarılı hizmetlerle dolu 1 yılı hayırlısıyla tamamladık. Yıllık hedeflerimizi beklentilerin üzerinde gerçekleştirmenin gönül rahatlığıyla 2019 yılında yapmış olduğumuz yatırımlarımızın ve hizmetlerimizin raporunu sizlerle paylaşıyoruz.

Şeffaflık ilkemiz gereği, kullanılan mali kaynakların ve bütçe gerçekleşme bilgilerinin de yer aldığı faaliyet raporumuz, meclis onayından sonra web sitemizde yayınlanarak kamuoyuna ilan edilmiş olacaktır.

1 yıllık hizmet yolculuğumuzda bizlere eşlik eden başkan yardımcılara, müdürlerime, meclis üyelerime ve Edremit halkına şükranlarımı sunuyorum. Ayrıca Edremit'in her bir karışında emeği olan çok değerli personelime ayrı ayrı teşekkür ediyorum. Bir yılını geride bıraktığımız hizmet yarışımızda, gelecekteki yıllarda da aynı kararlılıkla daha güzel projelerle hizmetimize devam edeceğiz. Bize bu yol da güvenen destek veren tüm hemşehrilerimize şükranlarımı sunuyorum.

Sevgi ve muhabbetle...



Av. İsmail SAY
Edremit Belediye Başkanı

GENEL BİLGİLER

Misyon ve Vizyon

Belde sakinlerinin mahalli müşterek nitelikteki ihtiyaçlarını karşılamak amacıyla her türlü faaliyet ve girişimde bulunmak.

Yetki Görev ve Sorumluluklar

Belediye Başkanının Görevleri Hakkında 5393 Sayılı Belediye Kanununda Yer alan maddeler.

Madde 1- Belediye Başkanı, belediye İdaresinin başı ve belediye tüzel kişiliğinin temsilcisidir. Belediye Başkanı, ilgili kanunda gösterilen esas ve usullere göre seçilir. Belediye Başkanı görevinin devamı süresince siyasi partilerin yönetim ve denetim organlarında görev alamaz; profesyonel spor kulüplerinin başkanlığını yapamaz ve yönetiminde bulunamaz.

Belediye Başkanının görev ve yetkileri

Madde2- Belediye Başkanının görev ve yetkileri:

a) Belediye Teşkilatının en üst amiri olarak belediye teşkilatını sevk ve idare etmek, belediyenin hak ve menfaatlerini korumak.

b) Belediyeyi stratejik plana uygun olarak yönetmek Belediye idaresinin kurumsal stratejilerini oluşturmak, bu stratejilere uygun olarak bütçeyi, belediye faaliyetlerinin ve personelinin performans ölçütlerini hazırlamak ve uygulamak, izlemek ve değerlendirmek, bunlarla ilgili raporları meclise sunmak.

c) Belediyeyi Devlet dairelerinde ve törenlerde, davacı veya davalı olarak da yargı yerlerinde temsil etmek veya vekil tayin etmek.

d) Meclis ve Encümene Başkanlık etmek

e) Belediyenin taşınır ve taşınmaz mallarını idare etmek

f) Belediyenin gelir ve alacaklarını takip ve tahsil etmek

g) Yetkili organların kararını almak şartıyla sözleşme yapmak

h) Meclis ve Encümen Kararlarını uygulamak

i) Bütçeyi uygulamak, bütçede meclis ve encümenin yetkisi dışındaki aktarmalara onay vermek.

j) Belediye Personelini atamak

k) Belediye ve bağlı kuruluşları ile işletmelerini denetlemek

l) Şartsız bağışları kabul etmek

m) Belde halkının huzur, esenlik, sağlık ve mutluluğu için gereken önlemleri almak,

n) Bütçede yoksul ve muhtaçlar için ayrılan ödeneği kullanmak

o) Temsil ve ağırlama giderleri için ayrılan ödeneği kullanmak

FAALİYETLERE İLİŞKİN BİLGİ VE DEĞERLENDİRMELER

A- Mali Bilgiler

- 1- Bütçe Uygulama Sonuçları
- 2- Temel Mali Tablolara İlişkin Açıklamalar
- 3- Mali Denetim Sonuçları
- 4- Diğer Hususlar

B- Performans Bilgileri

- 1- Faaliyet ve Proje Bilgileri
- 2- Diğer Hususlar

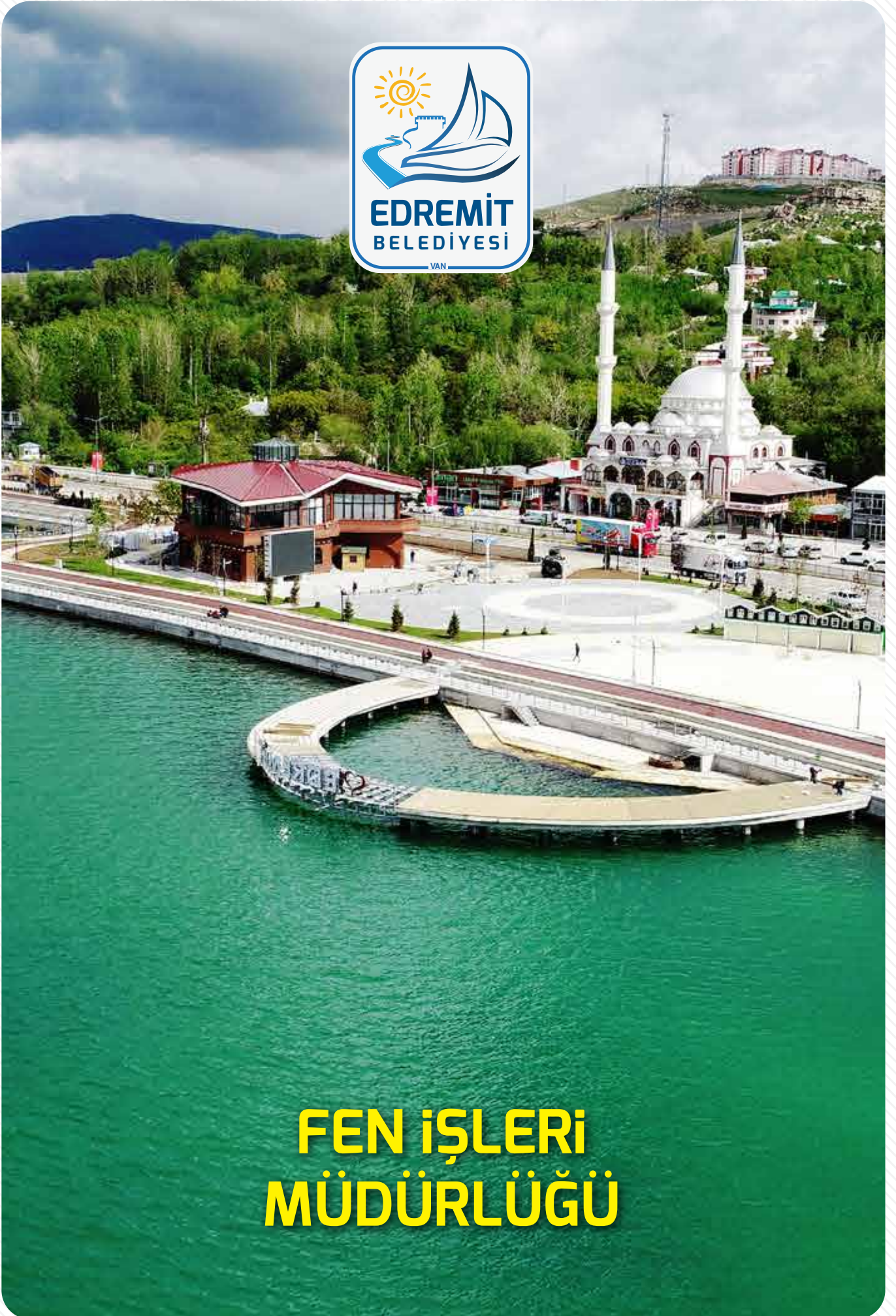

**FEN İŞLERİ
MÜDÜRLÜĞÜ**

1	ASFALT
	2019 Yılında 13 km Asfalt Yol Yapımı Gerçekleştirilmiştir.
2	KİLİT TAŞI VE BORDÜR
	2019 Yılında 10.976 m2 Kilit Taşı, 11.190 m Bordür, 4.157 m Su Oluğu Yapımı Gerçekleştirilmiştir.
3	STABİLİZE YOL
	2019 Yılında 102.68 km Stabilize Yol Bakım ve Onarım Çalışması Gerçekleştirilmiştir.
4	YOL AÇMA
	2019 Yılında 9.80 km Yol Açma Çalışması Gerçekleştirilmiştir.
5	ASFALT VE PARKE YAMA
	2019 Yılında 555 Adet 9.884 m2 Asfalt Yama, 91 Adet 6.500 m2 Parke Yama, 445 m Bordür, 110 m Su Oluğu Onarım, Çalışması Gerçekleştirilmiştir.
6	DRENAJ HATTI
	2019 Yılında 2.42 km Drenaj Çalışması Gerçekleştirilmiştir.
7	ÜST YAPI ÇALIŞMALARI
	2019 Yılında Yeni Camii Mah. Belediye Hizmet Binası Bakım ve Onarım Çalışması Gerçekleştirilmiştir.
	2019 Yılında Eminpaşa Mahallesi Eski Yünlük Mevkiinde Prefabrik Ek Hizmet Binası Yapımı Gerçekleştirilmiştir.
	2019 Yılında Süphan Mahallesi Müslüh Görentaş Okulu Bakım ve Onarım Çalışması Gerçekleştirilmiştir.
	2019 Yılında Eski ve Yeni Toki Yol Ayrımında Kavşak Çalışması Gerçekleştirilmiştir.
	2019 Yılında Süphan Mah. Göl Altı 2. Sokak'ta Engelli Vatandaş İçin Demir Köprü Yapımı Gerçekleştirilmiştir.
	2019 Yılında Belediye Hizmet Binası Önü İstinat Duvarı Yapımı Gerçekleştirilmiştir. 2019 Yılında Doğanlar Mahallesi Ortaokul Binası Önü İhata Duvarı Yapımı Gerçekleştirilmiştir. 2019 Yılında Eminpaşa Mahallesi Eski Fidanlık Yolunda İhata Duvarı Yapımı Gerçekleştirilmiştir. 2019 Yılında Süphan Mahallesi Bölge Hastanesi Arkası İhata Duvarı Yapımı Gerçekleştirilmiştir. 2019 Yılında Yeni Cami Mahallesi 50 ci Sokak'ta İhata Duvarı Yapımı Gerçekleştirilmiştir. 2019 Yılında Şabaniye Mahallesi Yeşilova Market Arkası İhata Duvarı Yapımı Gerçekleştirilmiştir.

2) ASFALT YOL YAPIMI

2019 Yılı Çalışma Programımız Dahilinde
Toplam: 13 km Asfalt Yol Yapımı Gerçekleştirilmiştir.

- › Şabaniye Mah : 2.1 km
- › Süphan Mah : 5.3 km
- › Eminpaşa Mah : 4.4 km
- › Erdemkent Mah. : 0.6 km
- › Erenkent Mah. : 0.2 km
- › Gölkaşı Mah. : 0.2 km
- › Yeni mahalle : 0.2 km
- › Kıyıcak mah. : 0.1 km



3) KİLİT TAŞI YOL ÇALIŞMALARI

2019 Çalışma Programımız Dahilinde

Toplam: 10.976 m² Kilit Taşı, 11.190 m Bordür, 4157 m Su Oluğu Yapımı Gerçekleştirilmiştir.

- › Süphan Mah : 2.747 m²
- › Kurubaş Mah : 7.000 m²
- › Erdemkent Mah : 590 m²
- › Erenkent Mah : 24 m²
- › Esentepe Mah : 25 m²
- › Yeni cami Mah : 460 m²
- › Eski Cami Mah : 50 m²
- › Selahaddin Eyyubi Mah : 80 m²



4) STABİLİZE YOL ÇALIŞMALARI

2019 Çalışma Programımız Dahilinde

Toplam: 102.68 km Stabilize Yol Bakım ve Onarım Çalışması Gerçekleştirilmiştir.

› Yeni Mahalle	: 8.16km	› Süphan Mah	: 7.55 km
› Eski Cami Mah.	: 3.12 km	› Şabaniye Mah	: 1.57 km
› Erenkent Mah.	: 280 m	› Kavurma Mah.	: 1.28 km
› Erdemkent Mah	: 25 m	› Selahaddin Eyyubi Mah	: 325 m
› Yeni Cami Mah.	: 1.59 km	› Kurubaş Mah	: 6.40 km
› Eminpaşa Mah.	: 1.96 km		
		Toplam: 32.26 km	



5) YOL AÇMA ÇALIŞMALARI

2019 Çalışma Programımız Dahilinde

Toplam: 9.80 km Yol Açma Çalışması Gerçekleştirilmiştir.

- | | | | |
|------------------|-----------|-----------------|---------|
| › Süphan Mah | : 4.22 km | › Esentepe Mah | : 175 m |
| › Eminpaşa Mah | : 915 m | › Dilkaya Mah | : 235 m |
| › Eski Cami Mah. | : 100 m | › Kavurma mah. | : 500 m |
| › Yeni Cami Mah. | : 1.07 km | › Doğanlar Mah. | : 200 m |
| › Yeni Mahalle | : 2.38 km | | |



6) ASFALT ve PARKE YAMA ÇALIŞMALARI

2019 Çalışma Programımız Dahilinde Toplam:

- › 555 Adet (9.884 m²) Asfalt Yama,
- › 91 Adet (6.500 m²) Parke Yama,
- › (445 m) Bordür,
- › (110 m) Su Oluğu Onarım Çalışması Gerçekleştirilmiştir.



7) DRENAJ ÇALIŞMALARI

**2019 Çalışma Programımız Dahilinde Toplam:
2.42 km Drenaj Çalışması Gerçekleştirilmiştir.**

› Eski Cami Mah	: 90 m	› Bakımlı Mah.	: 208 m
› Yeni Cami Mah	: 183 m	› Bakacak Mah.	: 20 m
› Erenkent Yeni Toki	: 5 m	› Elmalık Mah.	: 36 m
› Yeni Mahalle	: 447 m	› Andaç mah.	: 108 m
› Eminpaşa Mah.	: 272 m	› Dönemeç Mah.	: 210 m
› Süphan mah.	: 170 m	› Kıyıcak Mah.	: 74 m
› Şabaniye Mah.	: 36 m	› Enginsu Mah.	: 76 m
› Kurubaş Mah	: 48 m	› Dilkaya Mah.	: 43 m
› Kavurma Mah	: 54 m	› Doğanlar Mah.	: 17 m
› Gölkaşı mah.	: 67 m	› Çayırbaşı Mah.	: 24 m
› Mülk Mah.	: 234 m		





ÇEVRE KORUMA VE KONTROL MÜDÜRLÜĞÜ

1.	ATIK TOPLAMA ARACI
	Atık toplama aracıyla her gün 1 okula gitmekteyiz. Gittiğimiz okul sayısı 63'tür.
2.	EĞİTİM
	Her gün 1 okulumuza sıfır atık eğitimi vermekteyiz. Eğitim verdiğimiz okul sayısı 60'tır.
3.	TOHURLU KALEM
	Eğitime katılan öğrencilere tohumlu kalem vermekteyiz. 9 okula tohumlu kalem verdik.
4.	İÇ MEKAN KUTULARI
	Okullara, Kurumlara ve işletmelere verilen iç mekan kutuları sayısı 500 adettir.
5.	ATIK PİLLER
	İlçemizde 1 ton atık pil toplanmıştır.
6.	ATIK PİL KUTULARI
	- ilçemizde bulunan okullara ve kurumlara toplam 100 adet atık pil kutusu verilmiştir.
	- İlçemizde atık pil toplama yarışmasında en çok atık pil toplayan okul olan Salih Yıldız İlkokulu ve Ortaokuluna 1 adet masa tenisi ve 1 adet yazıcı teslim edilmiştir.
7.	ATIK GETİRME MERKEZLERİ
	İlçemizde 3 farklı yere bırakılmıştır.
8.	ATIK POTLARI
	İlçemizde 3 farklı yere bırakılmıştır.
9.	ATIK KUMBARALARI
	İlçemizde 3 farklı yere bırakılmıştır.
10.	AMBALAJ ATIKLARI
	İlçemizde 1.125 ton ambalaj atığı toplanmıştır.
11.	ATIK YAĞLAR
	İlçemizde 5.250 kg atık yağ toplanmıştır.
12.	KEDI VE KÖPEK MAMALARI
	400 kg köpek maması ve 200 kg kedi maması dıtımı yapılmıştır.
13.	TEMİZLİK MALZEMELERİ
	İlçemizdeki 85 okula her birine 1 adet kutu temizlik malzemeleri teslim edilmiştir.
14.	BAYAT EKMEK KUTULARI
	İlçemizde 39 farklı yere bırakılmıştır.
15.	ARTIK YEMEKLER ARACI
	Her gün Bölge hastanesi ve özel işletmelerden aldığımız artık yemekleri sokak hayvanları için belirlenen noktalara bırakmaktayız
16.	KEDİ EVİ VE KÖPEK KULÜBELERİ
	İlçemizde 14 farklı yere köpek kulübesi ve 2 farklı yere kedi evi bırakılmıştır.
17.	SİNEKLE MÜCADELE
	İlçemizde şehir merkezi ve çevre mahalleler ilaçlanmıştır.
18.	DEZENFEKTE
	İlçemizde 154 'ün üzerinde resmi kurum, okul, pansiyon, cami, taziye evi, asm, eczane, özel işletmeler, dolmuş, dolmuş durakları ve araçlar dezenfekte edilmiştir.
19.	KEDİ KÖPEK ŞİKAYETLERİ
	Belediyemize 250'in üzerinde şikayet bildirilmiş olup, bu şikayetlerden hasta veya yaralı 205 kedi ve köpeğe müdahale edilerek Büyükşehir hayvan barınağına teslim edilmiştir. 10 yada 15 kedi veya köpek telef olmuştur.
20.	ÇEVRE DENETİMİ VE AHIR ŞİKAYETLERİ
	20 Ahır veya hayvan gübresi için Belediyemize şikayetler bildirilmiş olup, 8 ahır veya hayvan gübresi için tutanak tutulmuştur.

Çevre ve Şehircilik Bakanlığı tarafından Belediyemize hibe edilen atık toplama aracıyla her gün 1 okula giderek sıfır atık projesini anlatmaktayız. 2019 yılında gittiğimiz okul sayısı 38'dir.



Çevre ve Şehircilik Bakanlığı tarafından Belediyemize hibe edilen atık getirme merkezi 3 farklı yere bırakılmıştır.



Çevre ve Şehircilik Bakanlığı tarafından Belediyemize hibe edilen kompost makinesi ile yapılan gübreler Park ve Bahçeler Müdürlüğümüzce kullanılacaktır.



Kurumlara, okullara ve işletmelere iç mekan geri dönüşüm kutuları verilmekte olup, Kurumlara, okullara ve işletmelere 2019 yılında 250 tane iç mekan geri dönüşüm kutusu verilmiştir.





Atık pil kutuları TAP tarafından verilmekte olup 2019 yılında İlçemizde her okula atık pil kutusu verilmiştir. İlçemizde sıfır atık projesi kapsamında 2019 yılında 868 kg atık pil toplanmıştır.



2019 yılında en çok atık pil toplayan okul olan Salih Yıldız İlkokulu ve Ortaokuluna 1 adet yazıcı ve 1 adet masa tenisi ödül olarak verilmiştir.



Atık potaları ilçemizde 3 farklı yere bırakılmıştır.



1- Sıfır atık projesi kapsamında her gün 1 okulumuza eğitim vermekteyiz. 2019 yılı itibariyle eğitim verdiğimiz okul sayısı 22'dir.

2- İlçemizde sıfır atık projesi kapsamında 2019 yılında 1.882 ton ambalaj atıkları toplanarak ülke ekonomisine kazandırılmıştır.

3- İlçemizde sıfır atık projesi kapsamında 2019 yılında 6.500 ton atık yağ ülke ekonomisine kazandırılmıştır.



2019 yılı itibariyle hayvanlarla ilgili Belediyemize 170'in üzerinde şikayet bildirilmiştir. Bu şikayetlerden hasta veya yaralı 104 kedi ve köpeğe müdahale edilerek Büyükşehir hayvan barınağına teslim edilmiştir. Tedavisi yapılan kedi ve köpekler alındıkları yere teslim edilerek bunlardan 15 yada 20 kedi ve köpek Büyükşehir Belediyesi ile iş birliği yapılarak müdahale edilmiştir, kalan 10 yada 15 kedi ve köpek ise telef olduklarından temizlik işlerine bildirilmiştir.



30 Adet bayat ekmek konteynerinin 15 tanesi 14 adet özel ticari işletmeye, 14 tanesi 8 okula teslim edilmiş olup 1 tane bayat ekmek konteyneri Belediyemiz deposundadır. Her gün saat 15 ile 17 arasında 6 gönüllü hayvan severlerle beraber yemek artıklarını bayat ekmek konteyneri verdiğimiz yerlerden toplayarak belli noktalara bırakmaktayız.



Belediyemiz ile Yıldırım Beyazıt Mesleki ve Teknik Anadolu Lisesiyle beraber köpek kulübesi ve kedi evi yapımı için ortak çalışma yürütmekteyiz.



Gelen şikayetler üzerine çevreye zarar veren 11 ahır ve işletme teslim edilmiş olup yapılan denetimler sonucunda gerekli işlemler yapılmıştır.



06 Mayıs-01 Ekim 2019 tarihleri arasında İlçemizde şehir merkezi başta olmak üzere çevre mahalleler ilaçlanmıştır.



PARK VE BAHÇELER MÜDÜRLÜĞÜ

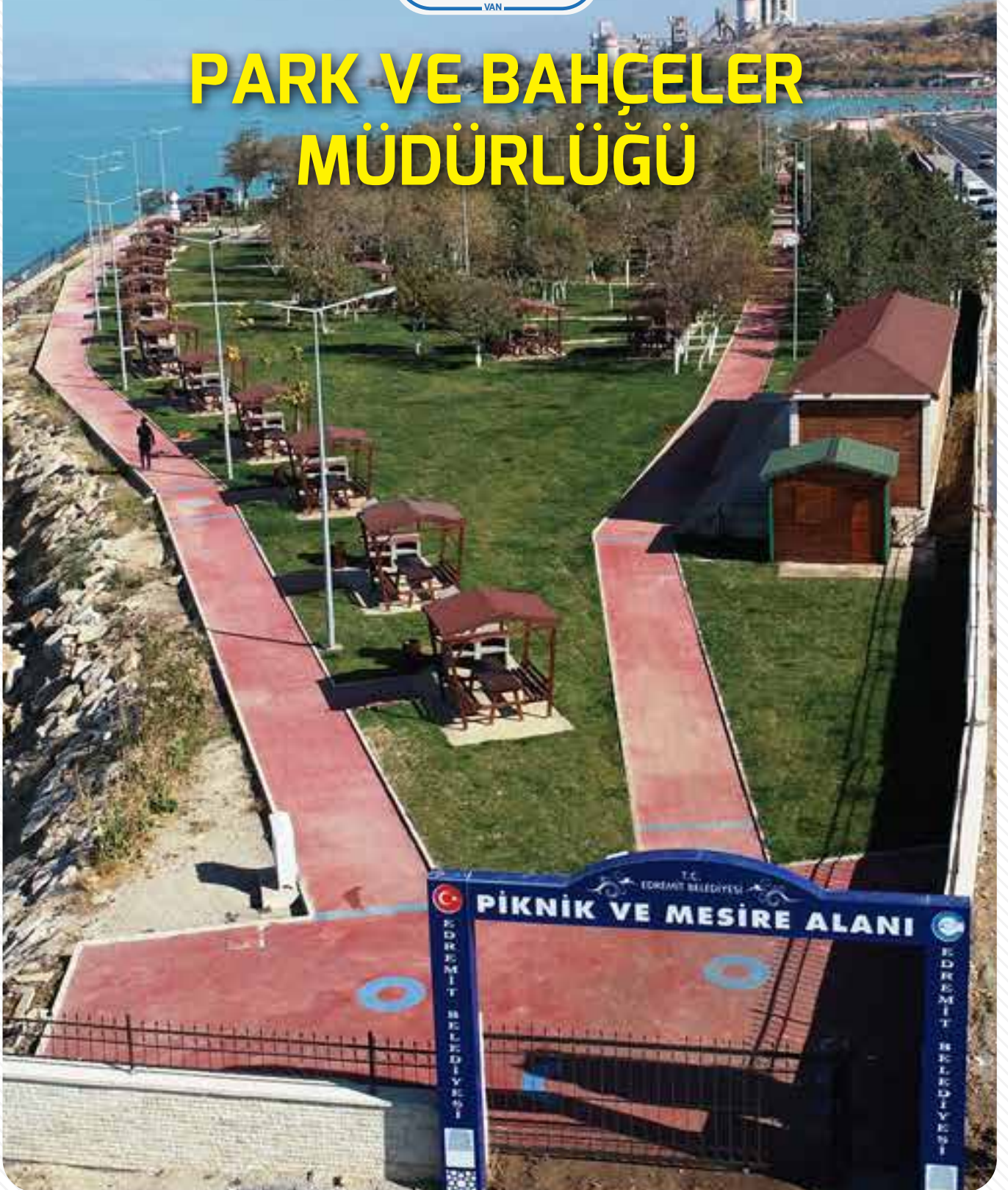

1	DİKİLEN AĞAÇ ADEDİ
	2019 YILINDA 23.000 ADET (11.000 FİDAN DAĞITIM- DİKİM)
2	OTOMATİK SULAMA HATTI DÖŞENMESİ
	2019 YILINDA 6,5 KM OTOMATİK SULAMA SİSTEMİ HATTI
3	KENT ORMANI YAPIMI
	2019 YILINDA BÖLGE HASTANESİ ARKASINDA 20.000 METREKARE KENT ORMANI YAPIMI TAMAMLANDI
4	KURULUMU TAMAMLANAN OYUN GRUPLARI
	2019 YILINDA 3 ADET YENİ OYUN GRUBU KURULUMU TAMAMLANDI
5	ÇİM BİÇİMİ VE GÜBRELEME ÇALIŞMASI
	2019 YILINDA 235.000 METREKARE ALANDA ÇİM BİÇİMİ VE GÜBRELEME YAPILDI
6	TOPRAK SERİM İŞLEMİ
	2019 YILINDA 32.000 METREKARE ALANA YENİ BAHÇE TOPRAĞI SERİMİ YAPILDI
7	ÇEŞME YAPIMI
	2019 YILINDA 3 ADET YENİ ÇEŞME YAPIMI TAMAMLANDI
8	TOHUMLA ÇİÇEK VE FİDE ÜRETİMİ
	2020 YILINDA SERALARDA SEBZE FİDESİ VE MEVSİMLİK ÇİÇEK ÜRETİMİ
9	ÇİMLENDİRME ÇALIŞMASI
	2019 YILINDA 15.000 METREKARE ALANDA ÇİMLENDİRME ÇALIŞMASI TAMAMLANDI 2020 YILINDA 30.000 METREKARE ALANDA ÇİMLENDİRME ÇALIŞMASI BAŞATILDI
	2019 YILINDA TÜM PARKLARDAKİ KAMELYA, BANK VE BEKÇİ KULÜBELERİ KENT MEYDANINDAKİ DECK KAPLAMALARIN AİLE DESTEK MERKEZLERİNDEKİ BANK VE PİKNİK MASALARININ TADİLATLARI, BAKIM VE ONARIMLARI YAPILDI
	2019 YILINDA MEVCUT PARK ALANLARINDA VE BELİRLENMİŞ MINTIKALARDA AĞAÇ SULAMA İŞLEMLERİ YAPILDI
	2019 YILINDA İLÇE GENELİ BÜTÜN MEZARLIKLARDA YABANİ OT TEMİZLİĞİ ÇALIŞMASI YAPILDI
	2019 YILINDA 22 NOKTADA ACİL TOPLANMA ALANLARININ NOKTA GÖSTERİMİ YAPILDI
	2019 VE 2020YILINDA TÜM PARKLARIMIZDA KARLA MÜCADELE EDİLDİ
	2020 YILINDA BELEDİYE ANA HİZMET BİNASI ÖNÜ PEYZAJ ÇALIŞMASI

TOKİ GARAJ ÖNÜ ve MALİYE KAMPİ ORTA REFÜJ ÇALIŞMASI

- › 1100 m² mevcut toprağın tesviyesi ve gübrenmesi yapıldı.
- › 900 metre uzunluğunda otomatik sulama hattı döşeme işlemi yapıldı.
- › 1.100 m² rulo çim serim işlemi yapıldı.
- › Refüj boyunca bitkilendirme ve ağaçlandırma çalışması yapıldı.
- › Orta göbek ve bordür üstü led aydınlatma işlemi yapıldı.
- › Fen İşleri Garaj duvarı görsel tabela montajı tamamlandı.
- › Fen İşleri Garaj içerisindeki su deposu etrafı duvar örüm işlemi yapıldı.
- › Refüj üstü yaya geçişleri yapıldı.
- › Çim serimi sonrası köklendirici gübre işlemi yapıldı.

MALİYE KAMPİ BAKIM, ONARIM VE ÇİMLENDİRME ÇALIŞMASI

- › 10.000 m² alan toprak takviyesi ile birlikte tesviye işlemi yapıldı.
- › WC ler ve mescitlerin tadilat ve onarımları yapıldı.
- › 2 adet çeşme yapımı tamamlandı.
- › Sınırlayıcı duvar yapım işlemi tamamlandı.
- › Sulama sistemi (motor, spring,rotor vs değişimleri) tadilatları yapıldı.
- › Eksik kalan alanlara yeni sulama hatları çekildi.



- › 350 m² kayrak taşından doğal yürüyüş yolları yapımı tamamlandı.
- › 10.000 m² rulo çim serim işlemi yapıldı.
- › Mevcut tüm kamelyaları koruyucu madde pinoteks ile boyandı.
- › Mevcut alandaki tüm ağaçların bakımı ve gübreleme işlemleri yapıldı.
- › Maliye Kampı giriş duvarı led aydınlatma sistemi komple çekildi.
- › Su deposu temizleme işlemi yapıldı.
- › Hidroforlar dışarı alınıp kapalı alanda muhafaza edildi.
- › Oyun grubu kauçuk zemin döşeme tadilatları yapıldı.

BÖLGE HASTANESİ ARKASI KENT ORMANI YAPIMI

- › 21.000 metre kare alan tesviyesi yapıldı.
- › 700 metre ana sulama hatları çekildi.
- › 3800 metre damlama sulama hatları çekildi.
- › 300 metre sınırlayıcı ferforje çit yapımı tamamlandı.
- › 310 adet top akasya ağaç dikim işlemi tamamlandı.
- › 300 adet mavi servi ağaç dikim işlemi tamamlandı.
- › Kent Ormanı giriş tabelası yapıldı.



PIKNİK MESİRE ALANI BAKIM, ONARIM ÇALIŞMASI

- › 11.000 m² tüm alana (170 kamyon) toprak takviyesi yapıldı.
- › 11.000 m² tüm alan toprak tırmıklama işlemi yapıldı.
- › Sulama sistemi yetersiz olduğu tüm noktalara yeni hatlar çekildi.
- › Tüm oturma birimi elemanları bakım ve onarımları yapıldı.
- › Çocuk oyun grupları kauçuk zeminleri tadilatları yapıldı.
- › WC yapımı ve su hattı çekim işlemleri tamamlandı.
- › 2.000 m² çim tohum ekim işlemi tamamlandı.
- › Tüm oturma birimi elemanları bakım ve onarımları yapıldı.
- › Çocuk oyun grupları kauçuk zeminleri tadilatları yapıldı.
- › WC yapımı ve su hattı çekim işlemleri tamamlandı.
- › 2.000 m² çim tohum ekim işlemi tamamlandı.

SAHİL BANDI 1. BÖLÜM YAPILAN İŞLEMLER

- › 20.000 m² çim alan komple köklendirici ve besin gübreleri ile desteklendi.
- › Alandaki tüm ağaçlar zirai gübreler ile takviye destekler yapıldı.
- › Sulama sisteminin yetersiz olduğu tüm alanlara yeni hatlar çekildi.
- › Depolara, çeşmelere ve marinaya su sayaçları montajları yapıldı.
- › Sulama sistemindeki kırık olan tüm rotor ve springler değiştirildi.
- › Sulama sistemine ek olarak hortumla sulama yapabilmek için can suyu hatları çekildi.
- › Depo şamandıraları değiştirildi.
- › Tüm alanda çim biçim işlemleri ve ağaç altı çanak açma işlemleri tamamlandı.
- › Kuruyan ağaç söküm işlemleri yapıldı.
- › Tüm alandaki ağaçlara kış şartları için herekleme işlemi yapıldı.
- › Tüm alandaki ağaçların budama işlemleri tamamlandı.
- › Tüm aydınlatma elemanları tadilatları, bakım ve onarımları yapıldı.



SAHİL BANDI 2. BÖLÜM YAPILAN İŞLEMLER

- › 30.000 m² çim alan komple köklendirici ve besin gübrelere ile desteklendi.
- › Alandaki tüm ağaçlar zirai gübreler ile takviye destekler yapıldı.
- › Sulama sisteminin yetersiz olduğu tüm alanlara yeni hatlar çekildi.
- › Depolara, çeşmelere ve marinaya su sayaçları montajları yapıldı.
- › Sulama sistemindeki kırık olan tüm rotor ve springler değiştirildi.
- › Sulama sistemine ek olarak hortumla sulama yapabilmek için can suyu hatları çekildi.
- › Depo şamandıraları değiştirildi.
- › Kuruyan ağaç söküm işlemleri tamamlandı.
- › Tüm alanda çim biçim işlemleri ve ağaç altı çanak açma işlemleri tamamlandı.
- › Tüm alandaki ağaçlara kış şartları için harekleme işlemi yapıldı.
- › Tüm alandaki ağaçların budama işlemleri tamamlandı.
- › Tüm aydınlatma elemanları tadilatları, bakım ve onarımları yapıldı.

KENT MEYDANI YAPILAN ÇALIŞMALAR

- › Alanda bulunan tüm bitkiler zirai ilaçlarla destek besinlerle beslendi.
- › Alandaki çim alanlar gübreleme işlemleri ile güçlendirme işlemi yapıldı.
- › Sulama sisteminde eksik olan alanlara yeni sulama hatları çekildi.
- › Alandaki ağaçların daha iyi sulanabilmesi için can suyu hatları çekildi.
- › Alandaki tüm ağaçlar kış şartları için harekleme işlemleri yapıldı.
- › Kaymakamlık binası arkası burun kısmında yeniden çimlendirme işlemi yapıldı.
- › Alanda zarar gören oturma alanındaki DECK kaplamalar yenileri ile değiştirildi.
- › Alanda zarar gören iskele kısmındaki çürüyen DECK kaplamalar yenileri ile değiştirildi.
- › Meydana ahşap kulübe nakli yapıldı.
- › Meydana getirilen ahşap kulübenin elektrik tesisatı, boyanması ve izolasyonu yapıldı.



EMİNPAŞA PARKINA YAPILAN ÇALIŞMALAR

- › Sulama sisteminde sorun olan hatların bakımı yapıldı.
- › Kırık olan rotor ve springler yenileri ile değiştirildi.
- › Zarar verilmiş olan ahşap oturma birimleri tadilatları yapıldı.
- › Çöp kutuları tadilatları yapıldı.
- › Zarar verilmiş olan aydınlatma elemanları tamiratları yapıldı.
- › Parktaki tüm ağaçların budamaları ve çanak açma işlemleri yapıldı.
- › Parktaki tüm ağaçlara gübre takviyesi yapıldı.
- › Park alanındaki çim biçim işlemleri yapıldı.

ERDEMKENT PARKINA YAPILAN ÇALIŞMALAR

- › Sulama sisteminde sorun olan hatların bakımı yapıldı.
- › Sulama sisteminin yetersiz olduğu yerlerde yeni hatlar çekildi.
- › Kırık olan rotor ve springler yenileri ile değiştirildi.
- › Zarar verilmiş olan ahşap oturma birimleri tadilatları yapıldı.
- › Parktaki tüm ağaçların budamaları ve çanak açma işlemleri yapıldı.
- › Parktaki tüm ağaçlara gübre takviyesi yapıldı.
- › Park alanındaki çim biçim işlemleri yapıldı.
- › Spor sahası aydınlatma sistemi tamiratları yapıldı.
- › Zarar verilen MOBESE ve aydınlatma elemanları tamiratları yapıldı.
- › Hidrofor bakımları ve su sayaç montajı tamamlandı.

ŞEHİT POLİS FETHİ SEKİ PARKINDA YAPILAN ÇALIŞMALAR

- › Yetersiz olan su besleme hattına ek olarak tespit edilen yeni su hattı çekimi tamamlandı.
- › Sulama sisteminde sorun olan hatların bakımı yapıldı.
- › Sulama sisteminin yetersiz olduğu yerlerde yeni hatlar çekildi.
- › Kırık olan rotor ve springler yenileri ile değiştirildi.
- › Zarar verilmiş ve eskiyen ahşap oturma birimleri tadilatları yapıldı.
- › Parktaki tüm ağaçların budamaları ve çanak açma işlemleri yapıldı.
- › Parktaki tüm ağaçlara gübre takviyesi yapıldı.
- › Park alanındaki çim biçim işlemleri yapıldı.
- › Zarar verilmiş olan tüm aydınlatma direkleri karpuzları değiştirildi.

ŞEHİT KAYMAKAM MUHAMMED FATİH SAFİTÜRK PARKI

- › Parktaki tüm ağaçların budamaları ve çanak açma işlemleri yapıldı.
- › Parktaki tüm ağaçlara gübre takviyesi yapıldı.
- › Park alanındaki çim biçim işlemleri yapıldı.
- › Su patlağı olan ana hatlarda tadilatlar tamamlandı.
- › Park giriş tabelası yenilendi.
- › Aydınlatma sistemi sorunları giderildi.
- › Kırık olan kondisyon aletleri tamiratları yapıldı.
- › Parktaki oturma birimi elemanları bakım, onarım ve tamiratları yapıldı.

MEMUR-SEN PARKINDA YAPILAN ÇALIŞMALAR

- › Sulama sisteminde sorun olan hatların bakımı yapıldı.
- › Çim alanlarda bakım, onarım çalışmaları yapıldı.
- › Muhtarlık binası tadilatları yapıldı.
- › Bina içi su tesisatları, zemin döşemesi, boyama işlemleri yapıldı.
- › Bina dışı merdiven ve sundurma işlemleri yapıldı.
- › Elektrik tesisatı park ve muhtarlık binası içi olarak elden geçirildi.

ŞEHİT POLİS SONER İDİL PARKINDA YAPILAN ÇALIŞMALAR

- › Parktaki tüm ağaçların budamaları ve çanak açma işlemleri yapıldı.
- › Parktaki tüm ağaçlara gübre takviyesi yapıldı.
- › Kırık olan kondisyon aletleri tamiratları yapıldı.
- › Parktaki oturma birimi elemanları bakım, onarım ve tamiratları yapıldı.
- › Damlama sulama hatları yeniden döşendi.

KARDEŞLİK PARKINDA YAPILAN ÇALIŞMALAR

- › Parktaki tüm ağaçların budamaları ve çanak açma işlemleri yapıldı.
- › Parktaki tüm ağaçlara gübre takviyesi yapıldı.
- › Kırık olan kondisyon aletleri tamiratları yapıldı.
- › Parktaki oturma birimi elemanları bakım, onarım ve tamiratları yapıldı.
- › Damlama sulama hatları yeniden döşendi.

LEYLA ŞİPAL VATANDAŞA YARDIM YAPTIĞIMIZ ÇALIŞMALAR

- › Pis ve temiz su gider bağlantıları yapıldı.
- › Lavabo, duş seti ve WC kurulumları yapıldı.
- › Konteynır içi döşemeleri ve yalıtımları yapıldı.
- › Elektrik tesisat tamiratları yapıldı.



MEMUR-SEN TOKİ MUHTARLIK BİNASI TADİLATI

- › Memur-Sen TOKİ'de bulunan mevcut park içindeki
- › Kulübenin tadilat sonucu muhtarlık binası toplantı odası ve
- › WC olarak kullanılması için tadilat yapıldı.



22 NOKTANIN TABELALARI MONTAJI YAPILDI

- › Acil Toplanma Alanı Olarak Belirlenen
- › 22 Noktanın Tabelaları Montajı Yapıldı.



YENİ TOKİ MUHTARLIK BİNASI TADİLATI

- › Yeni TOKİ de bulunan muhtarlık binası soğuk alan
- › Prefabrik binanın sorunları giderildi.
- › Pencere tadilatları yapıldı.
- › WC de düşmüş olan fayans tadilatları yapıldı.
- › Yağmur sonucu damlatan tavan döşemesi tadilatları yapıldı.



AHŞAP MALZEMELERDE YAPTIĞIMIZ ÇALIŞMALAR

- › Erdemkent parkı çatılı piknik masaları bakım ve onarımları;
- › Eminpaşa parkı çatılı piknik masaları bakım ve onarımları;
- › Ş.K.M.Fatih SAFİTÜRK parkı kamelya ve çatılı piknik masaları bakım ve onarımları;
- › Ş.P.Soner İDİL parkı kamelya ve bekçi kulübesi bakım ve onarımları;
- › Ş.P.Feti SEKİ parkı kamelya ve çatılı piknik masaları bakım ve onarımları;
- › Kardeşlik parkı kamelya ve bekçi kulübesi bakım ve onarımları;
- › Maliye kampı kamelya ve çatılı piknik masaları boyama, bakım ve onarımları;
- › Mesire alanı kamelya ve çatılı piknik masaları bakım ve onarımları;
- › Sahil bandındaki tüm bankların bakım ve onarımları;
- › Kent meydanındaki DECK kaplamaların değişimi ve tadilatları;
- › Kent meydanındaki kulübenin boya, bakım, onarım ve izolasyonu;
- › İtfaiye garajı personel için getirilen konteynır tadilatı;
- › Seyir tepe DECK malzemelerinin tadilatları ;
- › Seyir tepe güvenlik kulübesi izolasyonu;
- › Çevre Şehircilik İl Müd. Kamelya kurulumu;
- › Belediye ana bina önü çatılı piknik masaları tadilatları yapıldı;
- › Kiracılar toki aile destek merkezi bakım ve onarımları;
- › Yeni TOKİ aile destek merkezi bakım ve onarımları;
- › Eminpaşa mahallesi aile destek merkezi bakım ve onarımları;
- › Süphan mahallesi aile destek merkezi bakım ve onarımları;
- › Lalapaşa parkı oturma elemanları tadilatları;
- › Elmalık mahallesi çocuk esirgeme kurumu bank ve piknik masaları tadilatları yapıldı;
- › Serada atıl durumdaki bank ve kamelya tadilatları yapıldı yeniden kullanıma sunuldu.

11 KASIM 11 MİLYON FİDAN PROJESİ KAPSAMINDA 11 KASIM 11 BİN FİDAN DİKİM ETKİNLİĞİ

- › Erenkent Mahallesi (Yeni Toki) 4.000 adet sarıçam fidanı ve 1.500 adet badem fidanı,
- › Kavurma Mahallesi (Memur-Sen Toki) 3.000 adet sarıçam fidanı ve 1.000 adet badem fidanı,
- › Esentepe Mahallesi (Kiracılar Toki) 1.000 adet sarıçam fidanı ve 500 adet badem fidanı dikimi tamamlandı.





YAPI KONTROL MÜDÜRLÜĞÜ

KAÇAK YAPI - PARA CEZASI	
24 Adet Kaçak Yapıya Toplam 4.410.205,86 TL İmar Para Cezası İşlemi Gerçekleştirilmiştir.	
KAÇAK YAPI - YIKIM KARARI	
2019 Yılında 8 Adet Kaçak Yapıya Müdahale Edilerek Yıkımı Gerçekleşmiştir.	
METRUK YAPI YIKIMI	
Can Ve Mal Güvenliği Açısından Tehlike Arz Eden 78 Adet Metruk Yapı Yıkılmıştır.	
KENTSEL DÖNÜŞÜM	
Kentsel Dönüşüm Kapsamında 8 Adet Yapıya Yıkım İzni Verilerek Takipleri Yapılmıştır.	
ASANSÖR	
Tehlike Arz Eden 158 Adet Asansör Mühürlenerek Bakımları Yapılmak Üzere Hizmetten Men Edilmiştir.	
RUHSATLI YAPILARIN KONTROL VE HAKEDİŞLERİ	
İnşaatı Devam Etmekte Olan 80 Adet Ruhsatlı Yapı Projeye Uygunluğu Kontrol Edilip Hak edişleri Gerçekleşmiştir.	
HEDEFLERİMİZ VE GERÇEKLEŞMELER	
KAÇAK YAPI	%95
METRUK YAPI YIKIMI	90 Yapı
KENTSEL DÖNÜŞÜM	%100
ASANSÖR	%100
RUHSATLI YAPILARIN KONTROL VE HAKEDİŞLERİ	%100

PROJE KONTROLLERİ

İlçemiz sınırlarında bulunan 42 ruhsatlı yapı inşaatları denetlenip projeye uygunluğu kontrol edildi ve hakedişleri yapıldı.



METRUK YAPI YIKIMLARI

İlçemiz sınırlarında bulunan 42 ruhsatlı yapı inşaatları denetlenip projeye uygunluğu kontrol edildi ve hakedişleri yapıldı.



ASANSÖR DENETİMLERİ

Tehlike arz eden 158 adet asansör hizmetten men edilip, mühürlenerek takip altına alınıp, bakımları yaptırıldı.



KAÇAK YAPILAŞMA İLE MÜCADELE'DE YAPILAN İŞLEMLER

- › 8 Adet kaçak yapıya müdahale edilip inşai faaliyetleri durdurularak İmar Kanununun 32.maddesine(yıkım kararı) göre işlemler yapıldı
- › 24 adet Ruhsatsız ve Ruhsat eklerine aykırı yapılara müdahale edilip inşai faaliyetleri durdurularak İmar Kanununun 42.maddesine(İmar idari para cezası) göre işlem yapıldı



TEHLİKE ARZ EDEN YAPILARA YAPILAN İŞLEMLER

- › Can ve mal güvenliği açısından tehlike arz etmekte olan 4 adet yapıya müdahale edilip, İmar Kanununun 39.maddesine göre resmi işlem yapıлып Encümen kararına istinaden yıkımları yapıldı.



ŞANTİYE ATIKLARININ KALDIRILMASI

› Sınırlarımız içerisinde yayalara engel teşkil eden hafriyat atıkları,moloz yığınları kaldırılarak kullanılabilir alanlar oluşturuldu



İŞGALİYETLER

› 775 Gecekondu Kanunu Kapsamında Arsa işgaliyetleriyle ilgili(duvar,bina vb.) tespitler yapılarak zabıtaya sevki yapılmıştır.





İMAR VE ŞEHİRCİLİK MÜDÜRLÜĞÜ

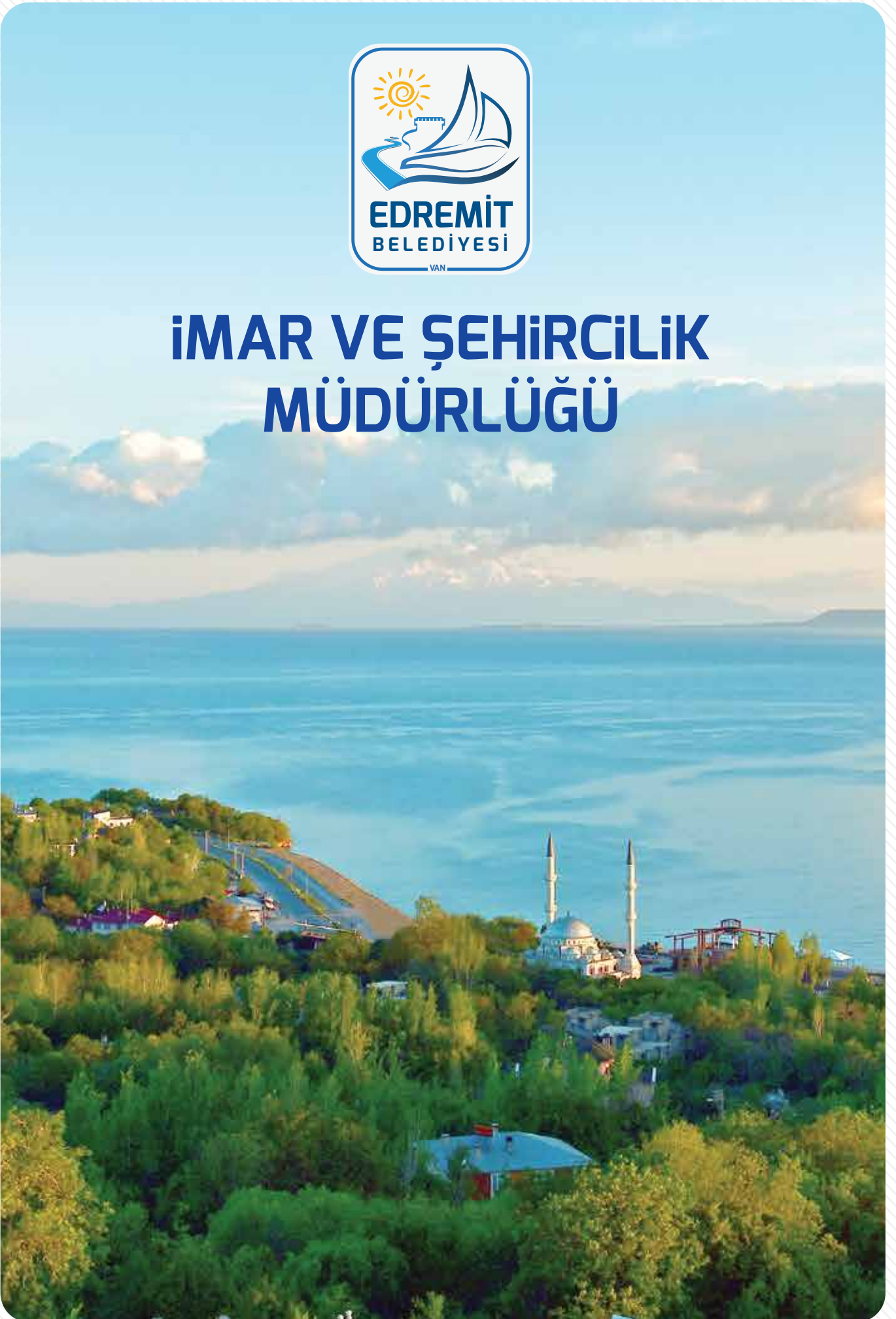

HARİTA BİRİMİ

- › 3194 Sayılı İmar Kanunu'nun 18. Maddesi gereğince imar uygulamalarını yapmak
- › Şuyulandırmayla ilgili süreçleri yürütmek ve gerekli hallerde vatandaşa şuyulandırmalar ve prosedür hakkında bilgi vermek
- › İmar uygulaması sonucu oluşan tapuları dağıtmak
- › İlgililerin talebi üzerine 3194 Sayılı İmar Kanunu'nun 15. ve 16. Maddelerine göre inşaat istikamet rölevesi, kot kesit belgesi, encümene teklif folyesi, encümen kararı, ada revizyonu ve aplikasyon gibi çalışmalarını yapmak
- › Diğer müdürlük ve kurumların yer tespiti, aplikasyon, revizyon vb. çalışmalarını yapmak
- › Adres tespitlerinin kontrolü ve onayını yapmak.
- › Yeni açılan cadde ve sokakların isimlendirilmesi için meclise teklif verilmesi işlemlerini takip etmek.
- › Kent haritalarının basım işlerinde veri altlığı oluşturulmasının takibi ve kontrolünü yapmak.

HARİTA BİRİMİ FAALİYETLERİ

- › NİSAN 2019 – KASIM 2019 tarihleri arasında Müdürlüğümüzce 85 adet İmar Durumu Belgesi hazırlanmıştır.
- › 20 adet İfraz-Tevhid-İhdas Dosyası kontrolü ve Encümenlere havalesi yapılmıştır.
- › Edremit(Merkez) 1/1000 ölçekli Uygulama İmar Planı çalışmalarına altlık ve teknik destek verilmiştir.
- › Edremit ilçesi Şabaniye ve Eminpaşa mahallelerinde muhtelif ada ve parsellerde 3.E-tap İmar uygulama çalışmalarına başlanmıştır.

RUHSAT BİRİMİ FAALİYETLERİ

- › NİSAN 2019-KASIM 2019 tarihleri arasında 7 adet Ruhsat düzenlenmiştir. Sırasıyla;
- › Suvat PARİN(Tadilat Ruhsatı)
- › Halil BOZKURT
- › Cindi BERGE
- › Yunus DEMİR (6 Blok)
- › Halef BABÜR(2 Blok)
- › Abubekir KAYA
- › Fatih ÖLMEZ (2 Blok)
- › Hülya ÇAKI
- › Hikmet ALKAN (2 Blok)
- › Mehmet Reşat SOYALP
- › Aynur ORAK

RUHSAT BİRİMİ FAALİYETLERİ

- › Ruhsat alma aşamasında bulunan 5 adet dosya bulunmaktadır ve ruhsatlandırma işlemleri devam etmektedir. Sırasıyla;
- › 112 Acil
- › Zeynep Şimşek
- › Celalettin TEMİZER
- › Cemil Göya
- › AB destekli Valilik Projesi(isim değişikliği ruhsatı) (2 Bina)

YAPI KULLANMA İZİN BELGELERİ

- › Tuşba Otel yapı kullanım izin belgesi verildi.
- › Aynur Orak yapı kullanım izin evrakları bekleniyor.
- › Özgür TÜRKÖZÜ yapı kullanım izin evrakları bekleniyor.
- › Suvat PARİN

UYGULAMA(SAHA) ÇALIŞMALARI

- › Eski Cami ve Yeni Cami mahallelerinde 2 adet Wc ve Büfe yapımı.
- › Diğer müdürlüklerce yapılan işlerde yaklaşık maliyet ve teknik şartnamelerin düzenlenmesi ve kontrol personeli olarak personellerimizin görevlendirilip birimler arası personel desteğinin sağlanması.Sırasıyla;
- › Yeni Toki Kavşak Aydınlatma İşi
- › Belediye ek hizmet binası yapım işi
- › Millet Kiraathanesi iş başlangıcı öncesi keşif çalışmaları ve evrak düzenlemeleri.



TEMİZLİK İŞLERİ MÜDÜRLÜĞÜ



TEMİZLİK HİZMETLERİ

Çöp Toplama:

- › İlçemiz sınırlarında 23 adet sıkıştırımlı çöp aracıyla günlük 150 ton evsel katı atık (çöp) alımı yapıldı.
- › Sivil Toplum Kuruluşları ve okullar ile toplam 12 çöp toplama (Sahil temizliği) kampanyası yapıldı.



YOL YIKAMA VE SÜPÜRME:

- › Merkez mahallelerin tamamında günlük 93 ton su harcanarak yol yıkama ve sulama işlemleri yapıldı.



MINTIKA TEMİZLİĞİ:

- › Merkez mahallelerin tamamında rutin çevre ve mıntika temizliği yapıldı.



KANAL, DERE VE SAHİLLERİN TEMİZLİĞİ:

- › İlçe sınırlarımız içerisinde bulunan Edremit sahil ve Şamran Kanalı dere yatağı temizlemeleri yapıldı.



MEZARLIK TEMİZLİĞİ:

- › Bayram öncesi mezarlıklarda Çim biçme ve temizleme çalışması yapıldı.



CAMİ TEMİZLİĞİ:

- › Sınırlarımızda bulunan 42 cami'nin rutin temizlik hizmetleri yapıldı.



BAKIMA MUHTAÇ AİLELERİN EV TEMİZLİĞİ:

- › İlçemiz sınırları içerisinde bulunan hasta, engelli, yaşlı ve bakıma muhtaç toplam 10 ailenin ev temizliği ekiplerimizce rutin olarak yapıldı.



MESİRE ALANLARININ TEMİZLİĞİ:

- › Mesire Alanları ve sahil bandının çevre temizliği günlük olarak yapıldı.



KAR TEMİZLEME:

- › Kar yağışı dolayısıyla sahil bandı ve prestij caddesinde kar temizleme ve küreme çalışmaları yapıldı.



- › Çevre ve Şehircilik Bakanlığı'ndan 1 adet Vidanjör, 500 Adet çöp konteyneri ve 1 Adet süpürge aracı hibe alındı.



PERSONEL'E NARKO REHBER EĞİTİMİ:

- › Narkotik Suçlarla Mücadele Şube Müdürlüğü ekipleri tarafından personelimize yönelik bir eğitim semineri düzenlendi.



TEMİZ BİR ÇEVRE PROJESİ:

- › Temiz Çevre Projesi» kapsamında kamu yararına çalışma yükümlülüğü bulunan Denetimli Serbestlik personeli ile rutin mıntıka temizlikleri ve sahil bandında Başkanımız ve Cumhuriyet Başsavcısının katılımı ile bir temizlik etkinliği yapıldı.



BROŞÜR VE ÇÖP POŞETİ DAĞITIMI:

- › Mesire alanlarında bulunan piknikçilere çevreye çöp atılmaması konusunda bilgilendirme yapılarak broşür ve çöp poşeti dağıtıldı.



MOLOZ VE HAFRIYAT TEMİZLENMESİ:

- › Son altı ay içerisinde 5 bin ton kül moloz ve hafriyat alımı yapıldı.



TEMİZLİK GARAJI:

- › Temizlik işleri Müdürlüğümüze tüm ihtiyaçlarını karşılayan modern bir garaj binası yapıldı.



TEMİZLİK İŞLERİ SERTİFİKA :

- › Müdürlüğümüze başarılı çalışmalarından ötürü Başarı Sertifikası verildi.





**KÜLTÜR VE SOSYAL İŞLER
MÜDÜRLÜĞÜ**

- › 2019 iftar programımız vatandaşlarımızın yoğun katılımı ile coşku ve huzurla gerçekleşti.
- › Tüm hemşerilerimizle birlikte huşu ile iftar ederek , konserlerimizle unutulmaz bir Ramazan geçirdik.
- › Van Otogarındaki göçmenler için yiyecek ve içecek temini yaparak ihtiyaçlarını giderdik.
- › Van Göç İdaresi ile irtibata geçerek göçmenlerin sevki ve ikamet sorunlarının çözümü için iletişim kurduk.
- › Başkanımız İsmail Say ve Cumhurbaşkanı Başdanışmanımız Gülşen Orhan Edremit Özel Eğitim Teknik ve Meslek Lisesinin İşitme Engelli öğrencileriyle bir araya gelerek iftar ettik. Gençlerimizin beklenti, talep ve şikayetlerini dinledik.



- › Yerel ve ulusal basın mensuplarını iftar yemeğinde ağırladık.
- › Feçiyeye Teyran Kültür Sanat Yardımlaşma Dayanışma Derneği Van Hentbol Spor Kulübü'ne Spor malzemesi desteğinde bulunduk.
- › Aşure günü münasebetiyle ilçemizde dört noktada 5 bin vatandaşımıza aşure ikramı yaptık.



- › Tüm Yurtta aynı anda başlatılan teröre lanet yürüyüşüne 5 bin el bayrağı dağıtarak katılım sağladık.
- › Avrupa Hareketlilik Haftası kapsamında araç sürücülerine trafikte uyulması gereken kurallarla ilgili bilgilendirici 10 bin broşür dağıtılarak şeker ikram edildi.
- › Avrupa Hareketlilik Haftası kapsamında Teskomb Süphan Ortaokulu öğrencilerini ziyaret ederek Güvenli Yürüyüş konusunda çocuklarımızı bilgilendirdik.



- › Avrupa Hareketlilik Haftası kapsamında düzenlemiş olduğumuz Tarihi Şamran Kanalı bisiklet etkinliğimize Katılım sağlayan 10 bin kişiye ayran aşısı van balığı ikram ettik.
- › 10. Van Doğu Anadolu Uluslar arası Turizm ve Seyahat Fuarı'na katılım sağladık. stantımızı 12 bin yerli ve yabancı turist ziyaret etti.
- › Belediyemiz katkılarıyla "Kocaeli'den Van'a Uzanan Lezzet Köprüsü" Körfez Belediyesi Körfez Kent Konseyi Kadın Meclisi tarafından Yöresel Yemek Yarışması'na sponsor olduk.



- › Van Valimiz, Van Milletvekillilerimiz ve İl protokolümüzün katılımlarıyla 'Edremit Kent Orman'ımızın açılışını yaparak Edremit İlçemizde doğan her bebeğe bir fidan organizasyonunu gerçekleştirdik.
- › 10. Van denizi su sporları festivali kapsamında Serbest dalış dalında dünya rekortmeni olan milli sporcumuz Şahika Ercümen Van Gölümüzün korunmasına dikkat çekmek için Edremit'te dalış gerçekleştirdik.
- › Edremit Kent Meydanı'nda Turizm Danışma ofisimizi açtık.



- › Belediyemiz tarafından Kent Meydanında düzenlen ve yerel sanatçılarımızın sahne aldığı 'Müzik Şöleni' etkinliği yapıldı.
- › Edremit Belediyesi Geleneksel sünnet şölenimiz Gerçekleştirildi.
- › Van gölü evimiz İnci kefali lezzetimiz etkinliği düzenledik.



- › Edremit Belediyesi olarak Uluslararası Yerel Yönetimlerde Kadın Şurası Fuarı'na Katıldık.
- › Edremit İlçemizde Faaliyet Gösteren Turizm Tesislerinin Temsilcileriyle Bir Araya Geliildi.
- › “07-14 Ocak Beyaz Baston Görme Engelliler Haftası” dolayısıyla, Van Altı Nokta Körler Derneğini ziyaret ettik. Görme engelli kardeşlerimiz ile bir araya gelerek sorunlarını dinledik.



- › Sosyal belediyecilik çalışmaları kapsamında kırsal kesimde yaşayan vatandaşlarımızın sağlık hizmetlerine ulaşımını sağlamak amacıyla sağlık taraması hizmetimiz aralıksız devam ediyor.
- › Belediyemiz Kültür ve Sosyal İşler Müdürlüğü tarafından organize edilen yarıyıl tatil etkinliği kapsamında, Van Müzesi gezimiz Edremit'te eğitim ve öğretim gören öğrencilerimizin katılımıyla başladı.
- › Elazığlı kardeşlerimizin yaralarının sarılması noktasında belediye imkanlarımızla göndermek üzere hazırladığımız ilk konvoyumuz hayırlısıyla yola çıktı. Araç gereç, ısıtıcı, giyim ve battaniyeden oluşan tırımız Bşk. İsmail Say ve İlçe Bşk. Sezer Bayramoğlu, dualar eşliğinde uğurlandı.



- › Belediyemiz, sömestr tatili boyunca öğrencilere yönelik etkinliklerine devam ediyor. Süphan Kültür Merkezinde düzenlenen Tiyatro gösteriminde ‘Çiftlikteki Haydut’ adlı oyunumuza öğrenci ve veliler katılım sağladı.
- › Mustafa Cengiz İ.Ö.O. folklor ekibi öğrencileriyle kahvaltıda buluştuk.
- › Belediyemiz ve Edremit Kaymakamlığı İlçe Müftülüğünce Bahçesaray’da yaşanan çığ felaketi sonucu hayatını kaybeden asker ve vatandaşlarımız için camilerimizde hatim duası okutuldu.



- › Deprem ile birlikte Başkan İsmail Say'ın başkanlığında ilgili müdürlerle olağanüstü toplantı yapıldı. Zaman kaybetmeden yıkımın olduğu yerlerdeki vatandaşlara ulaştırılmak üzere 200adet battaniye ve 50adet ısıtıcı alınarak Kızılay Van Şubesi'ne teslim edildi.
- › Başkale ilçemizde meydana gelen deprem felaketinden dolayı Van Eğitim ve Araştırma Hastanesinde yaralı vatandaşlarımız ve yakınlarına ikramlarda bulunduk.
- › Belediyemiz ile @gencmusiadvan Şubesi işbirliği düzenlenen ve MÜSİAD ekibi tarafından öğrencilerin gelecekte karşılaşacakları meslek dallarının ve hedefledikleri meslekleri öğrenmelerini sağlamak amacıyla başlayan 'Kariyer Günleri'ne start aldı.



- › #8MartDünyaKadınlarGünü etkinliklerimiz kapsamında, Süphan Kültür Merkezi'mizde, kadınlarımızla bir araya gelerek günlerini kutladık.
- › Belediyemiz tarafından #8MartDünyaKadınlarGünü nedeniyle tarihi Kız Kalesi Seyir Tepesinde bir etkinlik düzenlendi. Kadın cinayetine dikkat çekmek amacıyla düzenlenen etkinlikte 474 kadının anısına, ışıklı balonlar gökyüzüne bırakıldı.
- › Edremit Belediyesi olarak yeni doğan bebekleri 'Hoşgeldin' hediyeleriyle karşılıyoruz. Bebek heyecanı yaşayan ailelerimizin mutluluğunu paylaşmak amacıyla hem ziyaret ediyor, hem de bebek paketlerini ailelerimize teslim ediyoruz.





MAHALLİ İDARELER VE MUHTARLIK İŞLERİ MÜDÜRLÜĞÜ

TAZİYE EVLERİNE YARDIM

- › Mahallelerimizde bulunan taziye evlerine masa ve sandalye desteği verdik.



SPOR FAALİYETLERİ

- › 80 Takımın katıldığı Mahalleler Arası Futbol Turnuvası düzenledik. Yoğun katılımın olduğu turnuva kamuoyunun takdirini topladı.



SOSYAL BELEDİYECİLİK

- › Yangın da evi zarar gören ailelere belediyemiz adına eşya yardımı yaptık



TAZİYE EVLERİNİN BAKIM ONARIMLARINI

- › İlçemiz sınırları içerisinde bulunan mahalle taziye evlerimizin bakım onarımlarını gerçekleştirerek, yeniden hizmete sunduk.



OKULLARIMIZA MALZEME DESTEĞİ

- › Kırsal mahalle okullarımıza spor malzemesi ve araç gereç desteğinde bulunduk



SPOR TESİSLERİ

- › Çocuklarımızın sportif faaliyetlerini artırmak ve genişletmek amacıyla spor tesislerimizi kurduk



FUTBOL KULÜBÜ

- › Edremit Belediyesi Futbol Kulübünü kurduk ve amatör kümede temsil hakkını kazandık



MUHTAR ZİYARETLERİMİZ

- › İlçemizdeki Muhtarlıklarımız ziyaret edilerek mahallelerimizin acil çözüm bekleyen konular hakkında görüş alışverişinde bulunduk



GEÇİCİ MUHTARLIK BÜROSU

- › Mahalle muhtarlıklarımıza halka iyi hizmet verebilmek için geçici muhtarlık bürosu için konteynır temin ettik



MAHALLE TOPLANTILARI

- › Başkanımızın katılımlarıyla mahalle sorunları yerinde dinleniyor.



BİRLİKTE GÜZELLEŞELİM

- › Kırsal mahallelerimizde 'Birlikte Güzelleşelim' projemizle bir çok çocuğumuz güzelleşti.



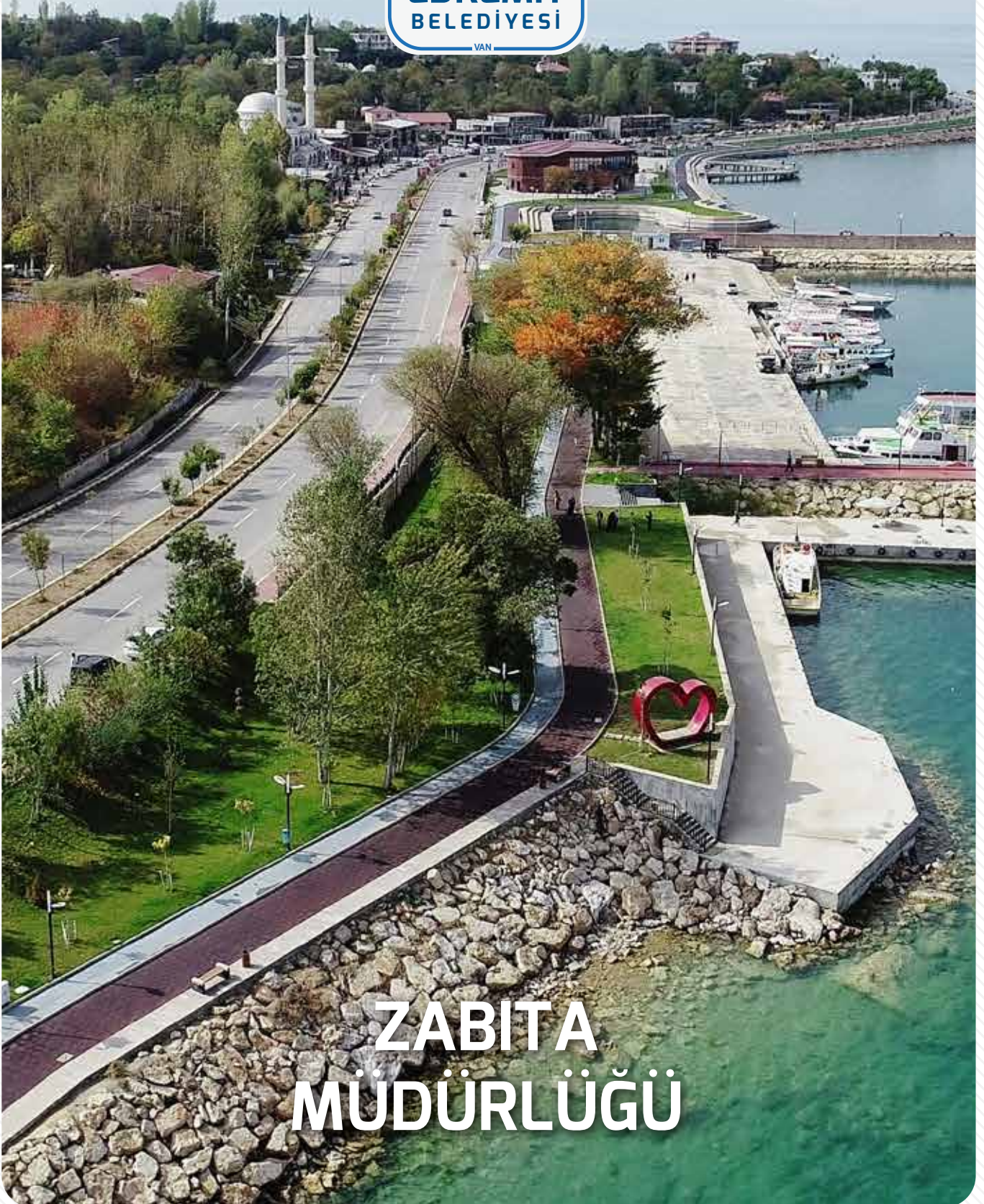

**ZABITA
MÜDÜRLÜĞÜ**

1	YAPILAN DENETİMLER
	<ul style="list-style-type: none"> ✓ 17 Fınn – 95 defa, ✓ 100 Toplu Tüketim (Restoran, Lokanta, Cafe vb.) – 350 defa, ✓ 186 Market – 320 defa, ✓ 32 Toptancı – 84 defa, ✓ 34 Okul Kantini ve Yemekhane – 50 defa, ✓ 16 İnternet Cafe – 58 defa, ✓ 40 Kuaför ve Berber – 80 defa, denetlendi.
2	SEYYAR SATIĞIĞA MÜDAHALE
	✓ 256 seyyar ilçe dışına çıkarıldı ve 8 adet megafon alındı.
3	DİLENCİLİĞE MÜDAHALE
	<ul style="list-style-type: none"> ✓ 22 dilenci ilçe dışına çıkarıldı. ✓ Üst aramasında 337,10 TL ele geçirilerek Belediye hesabına yatırıldı. 2 dilenciye ayrı ayrı 153,00 TL ceza yazıldı.
4	PAZAR YERİ DENETİMLERİ
	✓ Meyve ve Sebze Pazarı, TOKİ Pazarları ve Semt Pazarları rutin kontrol edildi.
5	SOKAK HAYVANLARI İLE İLGİLİ ÇALIŞMALAR
	✓ 350 yaralı kedi ve köpek tarafımızca Van Büyükşehir Belediyesi Hayvan Barınağına teslim edildi.
6	İMHA
	<ul style="list-style-type: none"> ✓ İlçe Tarım ve Orman Müdürlüğü tarafından tespit edilen 2.5 ton Hayvansal Ürün imha edildi. ✓ Yaklaşık 2 ton gıda ürünü imha edildi. ✓ İlçe Jandarma koordinesinde 232.481 paket kaçak sigara, 283 paket nargile tütünü, 2 paket puro sigara ve 23 adet likit imha edildi.
7	PANKART, AFİŞ VE BROŞÜR ÇALIŞMALAR
	✓ İzinsiz asılan 6 adet pankart kaldırıldı. 260 TL gelir elde edildi.
8	ÇADIRCILARA MÜDAHALE
	✓ İlçe Emniyet ve İlçe Jandarma Ekipleri ile koordineli çalışılarak çadırcılara müsaade edilmedi.
9	KAÇAK KESİME MÜDAHALE
	✓ Kurubaş yolu mevkinde kaçak kesim yapan 5 şahıs uyarılarak malzemeleri kaldırıldı.
10	MÜHÜRLEME
	✓ 11 ruhsatsız işyeri mühürlendi.
11	KALDIRIM İŞGALİNE MÜDAHALE
	✓ 20 işyerine müdahalede bulunuldu.
12	BAYRAM FAALİYETLERİ
	✓ Kurban Bayramında kesim yerleri belirlendi. Kesim yerleri ile ilgili gerekli çalışmalar yapıldı.
13	DİĞER MÜDÜRLÜKLER DİŞ KURUMLAR İLE YAPILAN ÇALIŞMALAR
	<ul style="list-style-type: none"> ✓ Yapı Kontrol Müdürlüğü ile 78 metruk yapının yıkımında güvenlik önlemleri alındı. 35 adet Encümen Kararı tebliğ edildi. ✓ Fen İşleri Müdürlüğü'nün yapmış olduğu asfalt onarım, üst yapı ve alt yapı çalışmalarında güvenlik önlemleri alındı. ✓ Kültür ve Sosyal İşler Müdürlüğü tarafından yapılan etkinliklerde güvenlik önlemleri alındı. ✓ Çevre Koruma ve Kontrol Müdürlüğü ile şikâyetler üzerine besicilik yapan vatandaşlar uyarıldı. Briketçilerin çalışma saatleri düzenlendi. ✓ Mali Hizmetler Müdürlüğüne ait 197 adet Ödeme Emri tebliğ edildi. ✓ Van Ticaret İl Müdürlüğü ile birlikte fahiş fiyat kontrolleri ve denetimleri yapıldı. ✓ 5 market, 1 internet cafe, 7 kuraathane, 2 okey salonu, 2 cafe, 1 lokanta ve 2 tabelasız işyerinin ruhsatsız olduğu dış kurumlarca tarafımıza bildirildi. Bunlarla ilgili gerekli çalışmalar yapıldı.
14	ÇİMER, BEYAZ MASA VE SANTRAL ÜZERİNDEN GELEN ŞİKÂyetLER
	✓ Yaklaşık 650 şikâyet değerlendirildi.
15	SAHİL BANDI ve EDREMİT MARİNA ÇALIŞMALAR
	<ul style="list-style-type: none"> ✓ Sahil Bandı ekibi kuruldu. Ekip tarafından düzenli kontroller yapılarak görülen eksiklikler ilgili birimlere düzenli olarak iletildi. ✓ Marina alanının temizliğinin rutin yapılması sağlanarak, ilçemize gelen turistlere yardımcı olunmaktadır.
16	ANIZ YAKULMASINA MÜDAHALE
	✓ Anız yakılmasına müsaade edilmemektedir. İtfaiye ekipleri ile koordineli çalışılarak önlemler alınmaktadır.
17	İŞYERİ AÇMA VE ÇALIŞMA RUHSATI
	<ul style="list-style-type: none"> ✓ 12 adet Sıhhi Müessese ✓ 8 adet Gayrisihhi Müessese ✓ 4 adet Umuma Açık İstirahat ve Eğlence Yeri Ruhsatı verildi.

YAPILAN DENETİMLER

- › 17 Fırın- 200 defa,
- › 100 Toplu Tüketim (Restoran,Lokanta,Kahvaltı Salonu,Cafe,Pastane vb.)- 1.200 defa,
- › 186 Market- 2000 defa,
- › 32 Toptancı- 384 defa,
- › 34 Okul Kantin ve Yemekhane- 50 defa,
- › 16 İnternet Cafe, 192 defa,
- › 40 Kuaför-Berber- 360 defa denetlendi.



BİRİMLER ARASI İŞBİRLİĞİ

- › 78 Metruk yapının yıkımında güvenlik önlemleri alınarak, trafik akışı sağlandı.
- › 35 Adet Encümen Kararı tebliği yapıldı.
- › Asfalt onarım, üst yapı ve alt yapı çalışmalarında güvenlik önlemleri alınarak trafik akışı sağlandı.
- › Etkinliklerde güvenlik önlemleri alınarak, trafik akışı sağlandı.
- › Gelen şikayetler üzerine besicilik yapan vatandaşlar uyarıldı.
- › Briketçilerin çalışma saatlerinde düzenlemeler yapıldı.
- › 197 Adet Ödeme Emri tebliği yapıldı.



SEYYAR SATICILIĞA MÜDAHALE

- › 256 Seyyar satıcı ilçe dışına çıkarıldı.
- › 8 Adet megafon alındı.



PAZAR DENETİMLERİ

- › Meyve ve Sebze Pazarı, Toki Pazarları ve Semt Pazarları rutin kontrol edildi.
- › Sorunları giderilmeye çalışıldı.



DİLENCİLERE MÜDAHALE

- › 22 Dilenci ilçe dışına çıkarıldı.
- › Üst aramasında 337,10TL ele geçirilerek Belediye hesabına yatırıldı.

SOKAK HAYVANLARI İLE İLGİLİ ÇALIŞMA

- › 320 Yaralı kedi - yaralı köpek Van Büyükşehir Hayvan Barınağına teslim edildi.

PANKART, AFİŞ VE BROŞÜR ÇALIŞMALARI

- › İzinsiz asılan 6 adet pankart kaldırıldı.
- › 260 TL gelir elde edildi.

ÇADIRCILARA MÜDAHALE

- › İlçe Emniyet ve İlçe Jandarma ekipleri ile koordineli çalışılarak, çadırcılara müsaade edilmedi

KAÇAK KESİME MÜDAHALE

- › Kurubaş yolu mevkiinde kaçak kesim yapan 5 şahıs uyarılarak, malzemeleri kaldırıldı.

MÜHÜRLEME

- › 11 adet ruhsatsız işyeri mühürlendi

İMHA

- › İlçe Tarım ve Orman Müdürlüğü tarafından tespit edilen 2.5 ton Hayvansal ürünler imha edildi.
- › Yaklaşık 2 ton Gıda ürünü imha edildi.
- › İlçe Jandarma ekiplerinin koordinesinde 232.481 paket kaçak sigara, 283 paket nar-gile tütünü, 2 paket puro sigara, 23 adet likit imha edildi.

RAMAZAN BAYRAMI KURBAN BAYRAMI RESMİ BAYRAMLAR

- › Gerekli çalışmalar yapıldı.
- › Kız Kalesinde bulunan Türk Bayrağımızın rutin değiştirilmesi ve aydınlatılması sağlanmıştır.

CİMER ŞİKAYET – BEYAZ MASA – SANTRAL ŞİKAYET

- › Yaklaşık 650 şikayet değerlendirildi

DİĞER KURUMLAR

- › VAN İL EMNİYET MÜDÜRLÜĞÜ
 - › 4 Market, 1 İnternet Cafe, 1 Kırcaathane ,1 Okey Salonunun ruhsatsız faaliyet gösterdiğini tespit ederek müdürlüğümüze bildirdi.
- › EDREMİT İLÇE EMNİYET MÜDÜRLÜĞÜ
 - › 5 Kırcaathane, 2 Cafe, 1 Okey salonunun ruhsatsız faaliyet gösterdiğini tespit ederek müdürlüğümüze bildirdi.
- › KARAYOLLARI GENEL MÜDÜRLÜĞÜ -11.BÖLGE MÜDÜRLÜĞÜ
 - › 1 Market, 1 Lokanta, 2 Tabelasız işyerlerinin faaliyetinin durdurulması yönünde müdürlüğümüze talep edildi.
- › EDREMİT İLÇE JANDARMA KOMUTANLIĞI
 - › 1 Adet Kırcaathanenin ruhsatsız faaliyet gösterdiğini tespit ederek müdürlüğümüze bilgi verildi.
- › VAN İL SAĞLIK MÜDÜRLÜĞÜ- EDREMİT İLÇE EMNİYET MÜDÜRLÜĞÜ
 - › Müdürlüğümüz personellerine Madde Bağımlılığı Eğitimi konulu seminer verildi.



YAZI İŞLERİ MÜDÜRLÜĞÜ

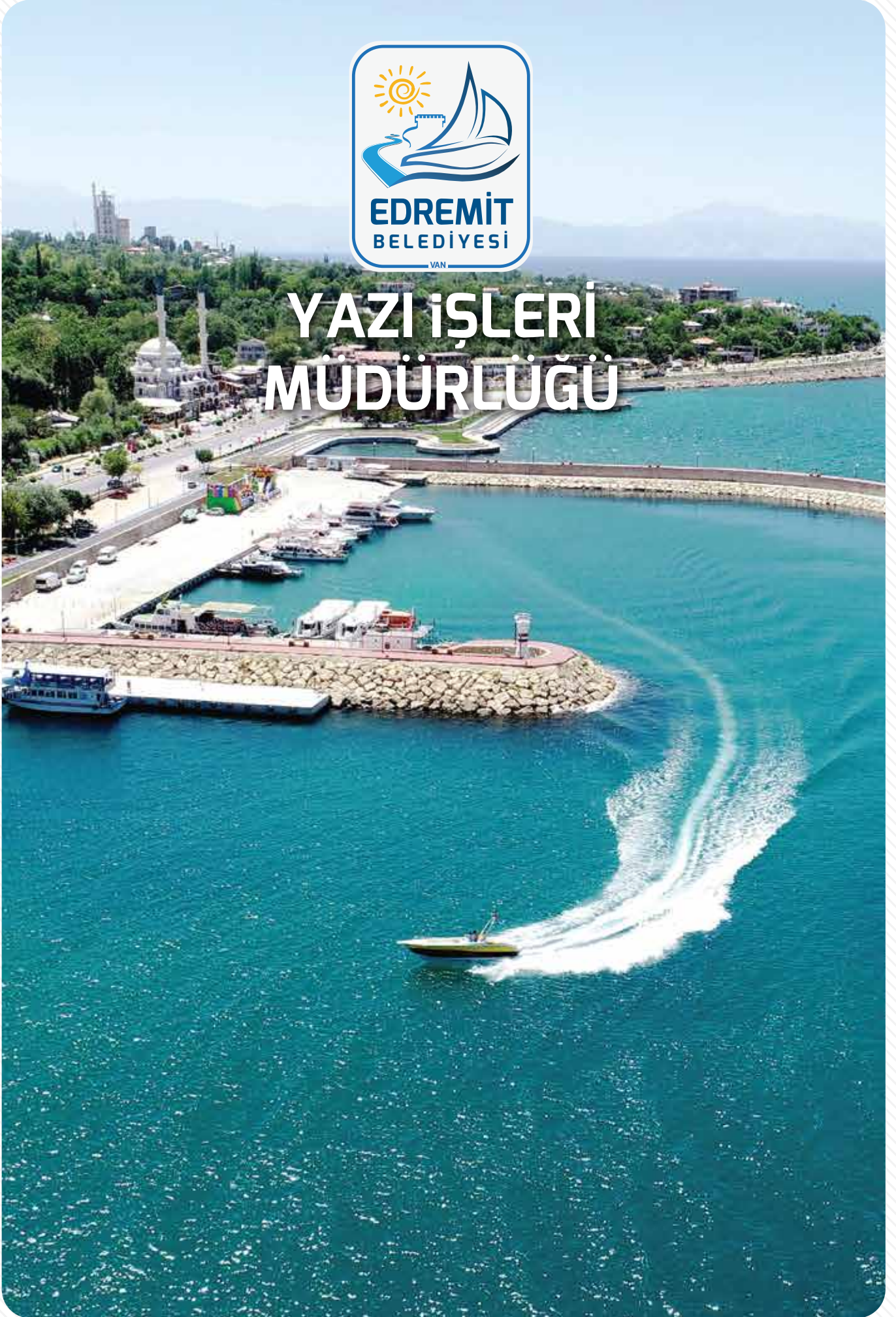

YAZI İŞLERİ MÜDÜRLÜĞÜ MECLİS KARARLARI

TARİH	ALINAN KARAR NO	BELEDİYE BAŞKANI
15.04.2019 İle 15.04.2020	251	İsmail SAY Belediye Başkanı

YAZI İŞLERİ MÜDÜRLÜĞÜ ENCÜMEN KARARLARI (15.04.2019-15.04.2020)

İFRAZ TEVHİD TERKİN İHDAS	KAÇAK YAPI / İDARİ PARA CEZASI	YIKIM KARARI	ARSA KİRALAMA	İMAR UYGULAMASI	KARAR İPTALİ	ÖDENEK AKTARILMASI	KAMU YARARI KARARI	ŞARTLI NAKDİ YARDIM	DEVİR İŞLEMİ	GEÇİCİ RUHSAT	DİĞER
34	15	3	2	1	2	2	2	2	-	7	21
TOPLAM:											91

EVRAK KAYIT BİRİMİ

GELEN DİLEKÇE SAYISI	GELEN RESMİ EVRAK KAYIT SAYISI	POSTALAN EVRAK SAYISI	YAPILAN NİKAH EVLENME SAYISI	ÇİMER ŞİKAYET BAŞVURU SAYISI	AÇIK KAPI TALEP SAYISI
2340	6827	1280	662	126	160
KEEP GELEN	4400				
TOPLAM	11227	1280	662	126	160



EVLENDİRME BİRİMİ

AY ADI	YAPILAN EVLENDİRMELER
OCAK (2020)	35 ADET EVLENDİRME YAPILMIŞTIR
ŞUBAT (2020)	34 ADET EVLENDİRME YAPILMIŞTIR
MART (2020)	39 ADET EVLENDİRME YAPILMIŞTIR
NİSAN (2020)	32 ADET EVLENDİRME YAPILMIŞTIR
MAYIS (2019)	46 ADET EVLENDİRME YAPILMIŞTIR
HAZİRAN (2019)	60 ADET EVLENDİRME YAPILMIŞTIR
TEMMUZ (2019)	93 ADET EVLENDİRME YAPILMIŞTIR
AĞUSTOS (2019)	62 ADET EVLENDİRME YAPILMIŞTIR
EYLÜL (2019)	82 ADET EVLENDİRME YAPILMIŞTIR
EKİM (2019)	67 ADET EVLENDİRME YAPILMIŞTIR
KASIM (2019)	46 ADET EVLENDİRME YAPILMIŞTIR
ARALIK (2019)	66 ADET EVLENDİRME YAPILMIŞTIR

TOPLAM

662





PLAN VE PROJE MÜDÜRLÜĞÜ



- › Millet Kiraathanesi malzeme alımı yapıldı. Projesi uygulama aşamasındadır.
- › Panarovan Park Projesi ihale boyutuna gelinmiştir.
- › İskele kafe projesi ihale aşamasındadır.
- › Liman kafe çizim aşamasındadır.
- › Dr. Miyazaki Koruluk Projesi yapılmış, yaklaşık maliyetleri ve tüm belgeleriyle ihaleye hazır durumdadır.
- › Yöresel Ürünler Pazarı Projesi yapılmış, yaklaşık maliyetleri ve tüm belgeleriyle ihaleye hazır durumdadır.
- › Yöresel Ürünler Pazarı Giriş Takı ve Duvarı proje uygulaması yapıldı.
- › Belediye önü Güvenlik Kulübesi projesi ve yapımı tamamlanmıştır.
- › Gemi Otel Projesi için Tatvan limanına gidip inceleme ve görüşmeler yapıldı. Proje taslağı çizildi.
- › Sürekli Eğitim merkezi için düşünülen yerde röleve alımı yapıldı.
- › Lala Paşa Park ve Peyzaj çalışması 3 boyutlu projeleri park ve bahçeler tarafından hazırlanmış olup projeleri detaylandırılmış ve yaklaşık maliyeti hazırlanmıştır.
- › Glutensiz Fırın/Kafe tüm projeleri hazırlanmış, yaklaşık maliyetleri ve tüm belgelerle ihaleye hazır durumdadır.

MİLLET KIRAATHANESİ

› Millet Kiraathanesi malzeme alımı yapıldı. Projesi uygulama aşamasındadır.

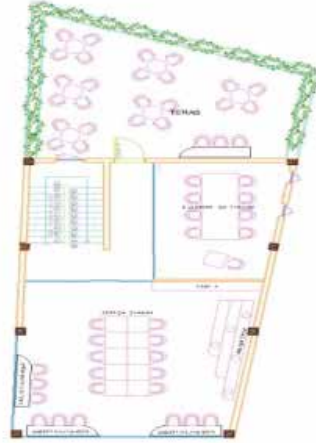
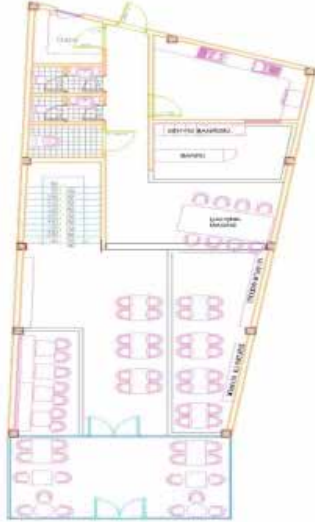

PANAROVAN PARK PROJESİ

› Panarovan Park Projesi ihale boyutuna gelinmiştir.



İSKELE KAFE PROJESİ

› İskele kafe projesi ihale aşamasındadır.

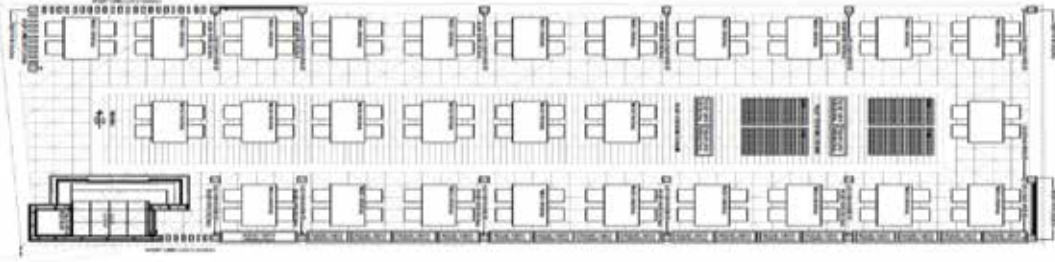

MİYAZAKİ KORULUK PROJESİ

- Dr. Miyazaki Koruluk Projesi yapılmış yaklaşık maliyetleri ve tüm belgeleriyle hazır durumdadır.

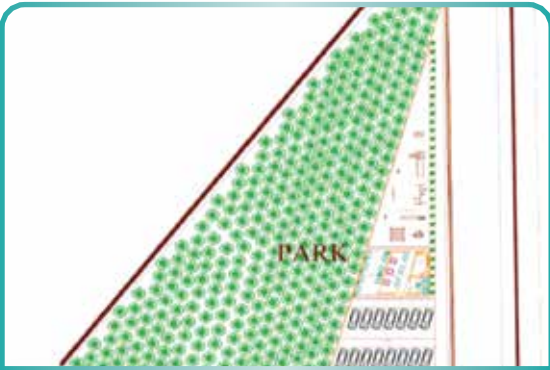

YÖRESEL ÜRÜNLER PAZARI PROJESİ

- › Yöresel Ürünler Pazarı Giriş Takı ve Duvarı proje uygulaması yapıldı.
- › Yöresel Ürünler Pazarı Projesi yapılmış olup yaklaşık maliyeti dosyası hazırlanmış ihale aşamasındadır.

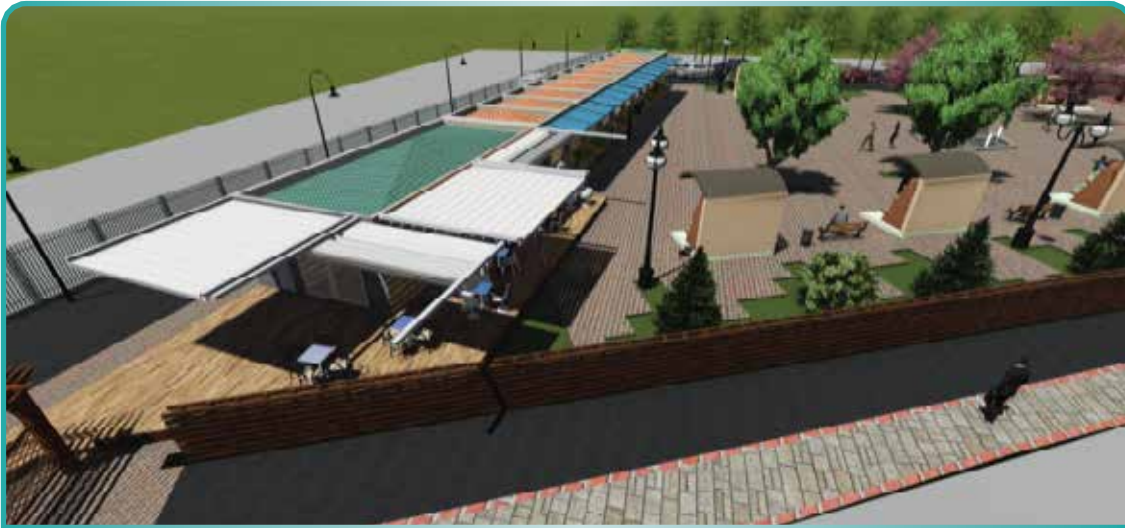
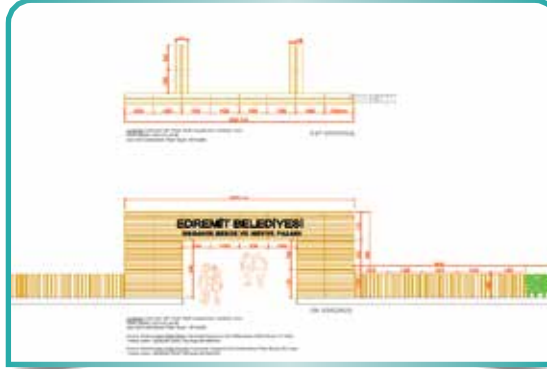

LALAPAŞA PARK PROJESİ

- › Lala Paşa Park ve Peyzaj çalışması 3 boyutlu projeleri park ve bahçeler tarafından hazırlanmış olup projeleri detaylandırılmış ve yaklaşık maliyeti hazırlanmıştır.

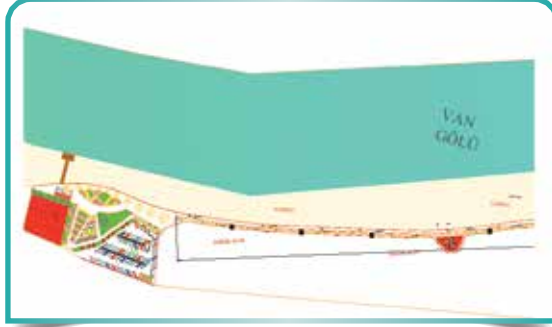

GLUTENSİZ FIRIN/KAFE PARK PROJESİ

- › Glutensiz fırın/kafe projesi 2 boyutlu 3 boyutlu çizimleri hazırlanmış olup, projeleri detaylandırılarak yaklaşık maliyeti hazırlanmıştır.





EMLAK VE İSTİMLAK MÜDÜRLÜĞÜ



2019 YILI EMLAK VE İSTİMLAK MÜDÜRLÜĞÜ GELİR LİSTESİ VE GENEL İSTATİKSEL VERİLER

Hesap Açıklaması	Tahsilat Toplamı (TL)
Bina	2.735.566,82
Arsa	2.294.270,46
Arazi	282.878,64
Çevre Temizlik Vergisi	123.202,50
Yapılandırma Tutarı	601.501,02
Diğer Harçlar	1.767.095,54
TOPLAM	7.804.514,98

NOT: Verilen Değerler 01.01.2019-31.12.2019 Tarihleri Arasındaki Tutarlardır.

GENEL FAALİYETLER

- › Emlak İstimlak Müdürlüğüne 01/01/2019 - 31/12/2019 tarihleri arasında 481 evrak girişi çıkışı yapılmış, bunlardan vatandaş dilekçelerine ve resmi kurumlardan gelen yazılara işlem yapılarak cevap verilmiştir.
- › Mülkiyeti Belediyemize ait olan arsalar tespit edilmiş olup, 158 adet arsa vasıflı taşınmaz kayıt altına alınmıştır.
- › Edremit Belediyesinin Emlak İstimlak Müdürlüğü'nün 2019 yılı toplam mükellef sayısı 1.749 kişi olarak kayıt altına alındı.
- › Edremit Belediyesi Yeniköy 2 adet ve Yenicami mahallesinde 1 adet arsa (2 katlı dükkan) kiralama işlemi yapılmıştır.
- › Kirası devam eden 21 adet taşınmazımız bulunmaktadır.
- › Edremit Belediyesi Yenicami Mahallesinde 1 adet arsa kamulaştırma işlemi yapılmıştır.

BEYANNAME İSTATİKSEL VERİLERİ

Mükellef Sayısı	1.749	Kaloriferli Bina Sayısı	979
Emlak B. Sayısı	2.501	Asansörlü Bina Sayısı:	685
Bina B. Sayısı	1.453	Toplam Bina Arsa M2	195.313,00
Arsa B. Sayısı	1.380	Toplam Arsa Yüzölçümü	1.269.320,23
Arazi B. Sayısı	603	Toplam Arazi Yüzölçümü	4.235.552,44

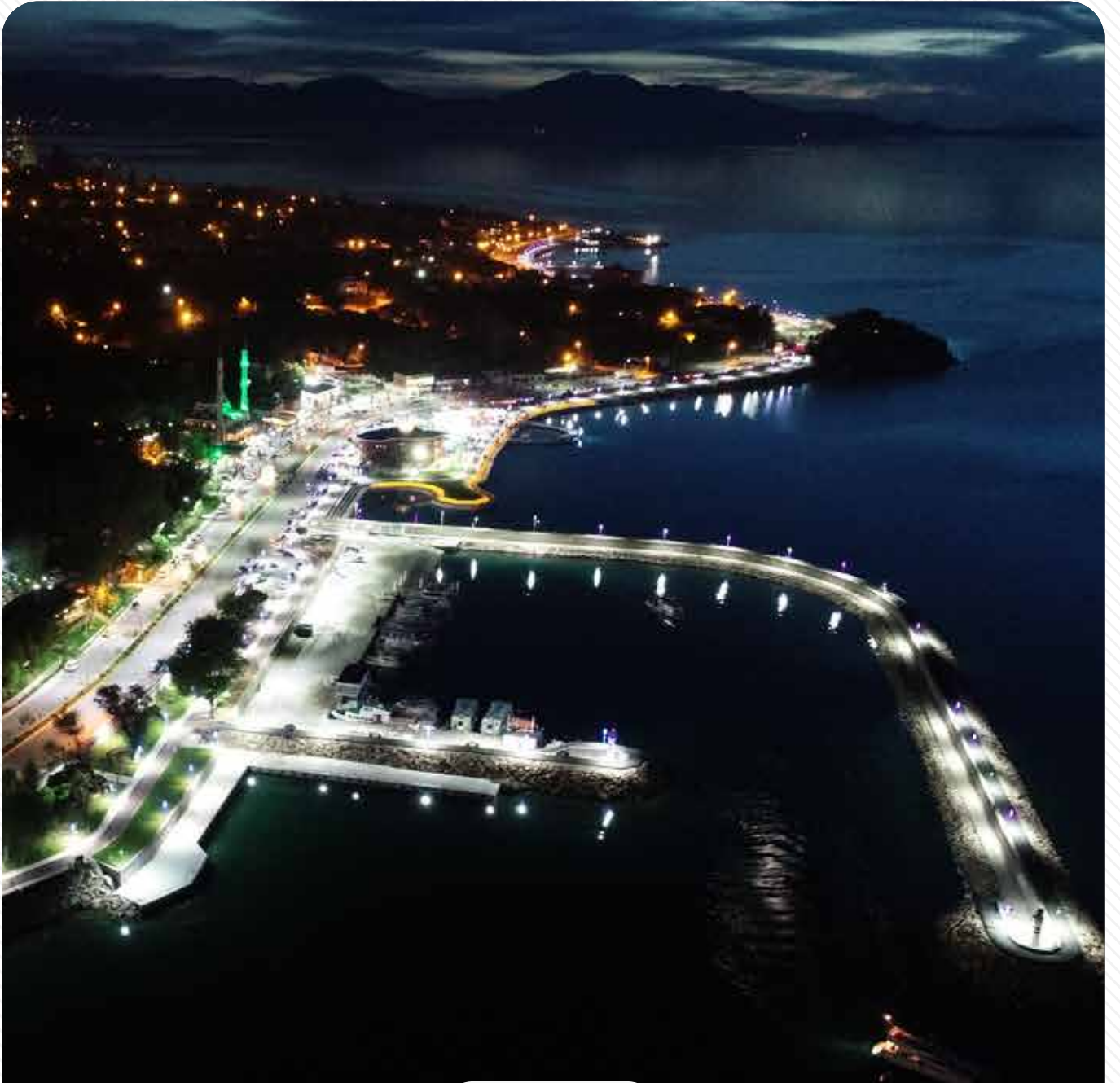

**BİLGİ İŞLEM
MÜDÜRLÜĞÜ**

BİLGİ İŞLEM MÜDÜRLÜĞÜ FAALİYET RAPORU

- › Ana Hizmet Binasına 12 kamera eklenerek Güvenlik Kamera Sistemi güçlendirildi.
- › Ana Hizmet Binasına Xray ve Bavul Xray cihazları kurulumu gerçekleştirildi.
- › Web Site ve email sistemi güncel olarak kurulumu tamamlandı.
- › Personel takip sistemi kurulumu gerçekleştirilerek takibi için personel müdürlüğüne devredildi.
- › İnternet Güvenlik cihazı ve loglama cihazı kurulumu ve lisanslaması yapıldı.
- › TUBİTAK üzerinden yeni meclis üyeleri ve görevlendirilen yeni personellere e-imza talebi oluşturulup kurlum işlemleri yapıldı.
- › Bilgisayar ihtiyacı bulunan İlgili birimlerin taleplerine istinaden 14 Adet bilgisayar alımı yapıldı.
- › Taner, dram ve arıza anında gerekli olan malzemelerin temini gerçekleştirildi.
- › Araç takip sistemi biten 7 Adet aracın yeniden sistem kurulumu gerçekleştirildi.
- › e-Belediye Takpas Modülü aktif edilerek kullanıma açılmıştır.
- › e-Belediye araç hak mahrumiyet modülü aktif edilerek kullanıma başlanmıştır.
- › e-Belediye taşınmaz mal modülü aktif edilerek kullanıma başlanmıştır.
- › e-Belediye Ruhsat Modülü aktif edilerek kullanıma açılmıştır.
- › e-Belediye UHTS modülü aktif edilerek kullanıma açılmıştır.
- › e-Belediye evlendirme modülü aktif edilerek kullanıma açılmıştır.
- › e-Belediye KPS(Kimlik Paylaşım Sistemi) modülü aktif edilerek kullanıma açılmıştır.
- › e-Belediye SYTS (Sosyal Yardım Takip Sistemi) modülü aktif edilerek kullanıma açılmıştır.
- › Beyaz masa modülü aktif edilerek kullanıma açılmıştır.
- › Belediyemiz bünyesinde bulunan 3 Adet Led Reklam Panosuna veri yüklenmesi yapılarak arıza bakım ve onarım çalışmaları yapılmıştır.
- › Belediyemizde yetersiz bulunan santral sistemi abone sayısı arttırılması için yenilenmiş ve kurulumu tamamlanmıştır.
- › Temizlik garajı İnternet kurulumu tamamlanıp 9 Adet kamera ile Güvenlik Kamera sistemi kurulmuştur.
- › Ek hizmet binasına 12 Adet kamera ile Güvenlik Kamera sistemi bakım çalışması yapılmıştır.
- › Ana Hizmet Binasında bulunan güç kaynağının bakım ve onarımı yapılmıştır.
- › Alo 153 Edremit Belediyesi Çağrı Merkezi kurularak tarafımıza ulaşan vatandaşların istek/şikayet ve talepleri 7 /24 aksamadan ilgili müdürlüklere aktarılmaktadır.
- › Günlük rutin olan kamera arızaları, cihaz arızaları, yazıcı ve bilgisayar, e-belediye ve diğer arızalar(Yıllık ortalama 1200 arıza)giderilmiştir.

ANA HİZMET BİNASI ve YENİ EK HİZMET BİNASININ KAMERA SİSTEMİ KURULUMU

- › Belediyemiz Ana Hizmet binasının ve yanına taşınacak Ek Hizmet binasının güvenliğini arttırmak için Kamera Sistemi kuruldu.



TEMİZLİK GARAJI HİZMET BİNASI KAMERA SİSTEMİ KURULUMU

- › Belediyemiz Temizlik İşleri Müdürlüğü Garaj Amirliği hizmet binasının güvenliğini arttırmak için Kamera Sistemi kuruldu.



X-RAY VE KAPI DEDEKTÖRÜ KURULUMU

- › Belediyemiz Ana Hizmet binasında bulunan güvenlik noktasına x-ray Bavul ve Kapi dedektörü kurulumu yapıldı.



YENİ BİNALARIN KABLO TESİSATI

- › Edremit Belediyesi Yeni hizmet binasının İnternet, Telefon ve Kamera tesisatları ve Santral kurulumları yapılmıştır.



WEB SİTE VE MAİL SİSTEMİ GÜNCELLEMESİ

- › Belediyemize ait Web sitemiz ve Mail sistemimiz güncellenmiştir.



PERSONEL TAKİP SİSTEMİ KURULUMU

- › Personel takip sistemi kurulumu gerçekleştirilerek takibi için personel müdürlüğüne devredildi.



UPS GÜÇ KAYNAĞI BAKIM VE ONARIM ÇALIŞMALARI

- › Belediyemiz Ana Hizmet Binasında bulunan UPS Güç Kaynağının aküleri değiştirilerek bakımları tamamlanmıştır.



LED VİZYON REKLAM PANOSU

- › Belediyemiz tarafından yürütülen faaliyetlerin görsel olarak halka iletilmesine yönelik 3 ADET led vizyona görüntü aktarımı yapılmaktadır.



ALO 153 ÇAĞRI MERKEZİ

- › Alo 153 Edremit Belediyesi Çağrı Merkezi kurularak, tarafımıza ulaşan vatandaşların istek ve şikayetleri 7/24 aksatılmadan ilgili müdürlüklere aktarılmaktadır.



SMS SİSTEMİ

- › Belediyemiz tarafından yürütülen faaliyet ve etkinliklerin halka ve personellere duyurulmasına yönelik SMS sistemi Aktif olarak kullanılmaktadır.



ELEKTRONİK BİLGİ YÖNETİM SİSTEMİ

- › Belediye tarafından kullanılan ve verilerin belediye bünyesinde tutulmayan Belediye otomasyon sistemi yerine, tamamen verilerin belediye bünyesinde tutulan ve arşivlenen otomasyon sistemi kullanılmaktadır.



SANTRAL SİSTEMİ YENİLEMESİ

- › Ana Hizmet Binasında yetersiz olan santral sistemi yerine yeni santral kurulumu yapılmıştır.



E - İMZA UYGULAMASI

- › EBYS çalışmaları başlatılmış olup Belediye Meclis üyeleri ve görevlendirilen personeller için kurumsal e-posta adresleri oluşturularak kullanıcılara e-imzaları teslim edilmiştir



ELEKTRONİK BİLGİ YÖNETİM SİSTEMİ (e-Belediye)

- İçişleri Bakanlığı Bilgi İşlem Dairesi Başkanlığı tarafından Belediyelerin kullanımına açılan e-belediye sisteminde yeni modüller (Karar organları, Evlendirme Modülü, TAKPAS, Taşınmaz Mal Modülü) ilgili birimlere teslim edilmiştir.

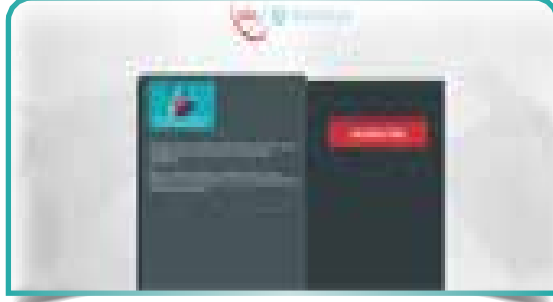

BİLGİSAYAR VE YAZICI ALIMLARI

- *İhtiyaç dahilinde bilgisayar ve yazıcı talebinde bulunan birimlere kullanım amaçlarına göre teknik şartnameler oluşturularak yeni bilgisayar ve yazıcılar alınarak teslim edilmiştir.



TONER ALIMLARI

- *İhtiyaç dahilinde bilgisayar ve yazıcı talebinde bulunan birimlere kullanım amaçlarına göre teknik şartnameler oluşturularak yeni bilgisayar ve yazıcılar alınarak teslim edilmiştir.

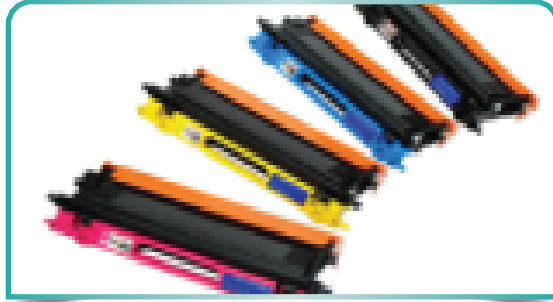

İNTERNET GÜVENLİK CİHAZI VE LOG TUTMA

- Belediyemiz tarafından kullanılan metro internet hattı ve ek hizmet binası internet hatlarına güvenlik cihazları takılarak 5651 sayılı yasa gereği hatların güvenliği ve internete giriş ve çıkış log'ları tutulmaya başlanmıştır.



ARAÇ TAKİP SİSTEMİ YENİLEME

- › Belediyemiz tarafından kullanılan araçların takip sistemleri yenilenerek eksik araçlara Araç Takip Sistemi Kurulumu tamamlandı.



KURUMSAL KİMLİK FAALİYETLERİ

- › Personel Kimlik kart tasarlanarak basımı yapılmış dağıtılması amacıyla İnsan Kaynakları Personel Müdürlüğüne teslim edilmiştir.

ARIZA BAKIM ONARIM

- › Bilgi İşlem Müdürlüğü tarafından günlük olarak iletilen arızalar takip edilerek giderilmektedir. 2019 yılı içerisinde toplamda 853 bakım onarımı yapılmıştır.

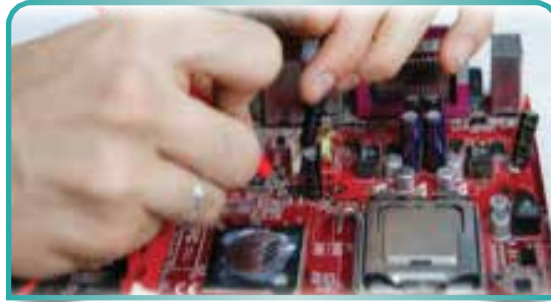



**BASIN YAYIN VE
HALKLA İLİŞKİLER
MÜDÜRLÜĞÜ**

ARAÇ TAKİP SİSTEMİ YENİLEME

- › Belediyemiz hizmet ve yatırımlarının derlenerek ve haberleştirilerek, yazılı ve görsel basın mensuplarına servis edilerek, kamuoyuna duyurulması sağlandı.
- › Gazete, mecmua ve mevzuatla ilgili yayınlar, diğer neşriyatın satın alınması ve resmi gazete ile diğer bazı süreli yayınların abone yenileme işlemleri yürütüldü.
- › Yapılan tüm haber çalışmaları hazırlanarak, www.vanedremit.bel.tr adresi ile tüm web kullanıcılarına elektronik ortamda aynı hizmetlerin, belediyemize ait Facebook, Twitter ve Instagram hesaplarından da sunulması sağlandı.
- › Yerel ve ulusal televizyon kanallarının izlenmesi, Başkanlık Makamı ile ilgili birimlere ait haber ve benzeri görüntüler derlenerek ilgili yerlere ulaştırılması sağlandı.
- › Belediye hizmet ve yatırımların geniş kitlelere ulaşımının sağlamak amacıyla 3 veya 6 ayda bir 'Belediye Bülteni' hazırlanarak, dağıtımı gerçekleştirildi.
- › Belediyemiz hizmetleri başta olmak üzere ilçemizin kültürel ve tarihi zenginliklerini fotoğraf, film, video, vb. yöntemlerle çekimi ve tanıtım klipleri hazırlanarak, kamuoyu ile paylaşıldı.
- › Özel ve resmi tüm günlerde Başkanın yazılı ve görsel kutlama mesajları hazırlanarak gerek haber gerekse de sosyal medya aracılığıyla paylaşıldı.
- › Arşivi olmayan belediyenin tüm materyalleri içinde barındırdığı belediye arşivine kavuşturularak kazandırılarak tutulmaya devam ediliyor.
- › Yatırım ve Hizmetlerden Dron faaliyetleri yürütüldü.
- › Belediye hizmetlerimizin yer aldığı yazılı ve görsel gazete, arşivlerinin tutulması sağlandı.
- › İhale, mülakat ve sınava tabi tutulma gibi tüm çalışmalar kayıt altına alındı.
- › Ulusal ve yerel basın mensupları ile ikili ilişkilerin sıcak tutulması için gerek ziyaretler ve etkinlikler düzenlendi.

EDREMIT BELEDİYE BAŞKANLIĞI TARAFINDAN YAPILAN FAALİYETLER

- Önemli gün ve haftalarda başkanın yazılı ve görsel mesajları haber ve sosyal medya aracılığıyla duyurulmaktadır.



- Belediye Başkanlığımız ile ilgili 250 adet haber servis edilerek yerel ve ulusal basın kuruluşlarında kullanılması sağlanmıştır.



- Ulusal Tv Kanallarına servis edilen görüntülerimizin yayınlanması sağlanmıştır.





› Basın Birimimizce hizmetler bültenimiz ve çeşitli dergi çalışmalarımız sürüyor.

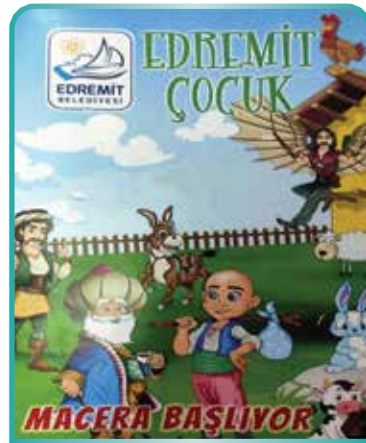

Önemli hizmetlerimizin dron faaliyeti yürütüldü

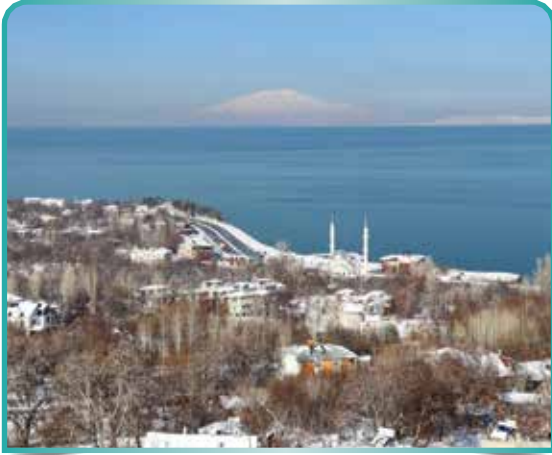

Belediyemizin sosyal medya hesaplarını yönetip talep ve şikayetler ilgili birimlerle paylaşılmakta ve vatandaşla konu ile ilgili bilgi verilmektedir.

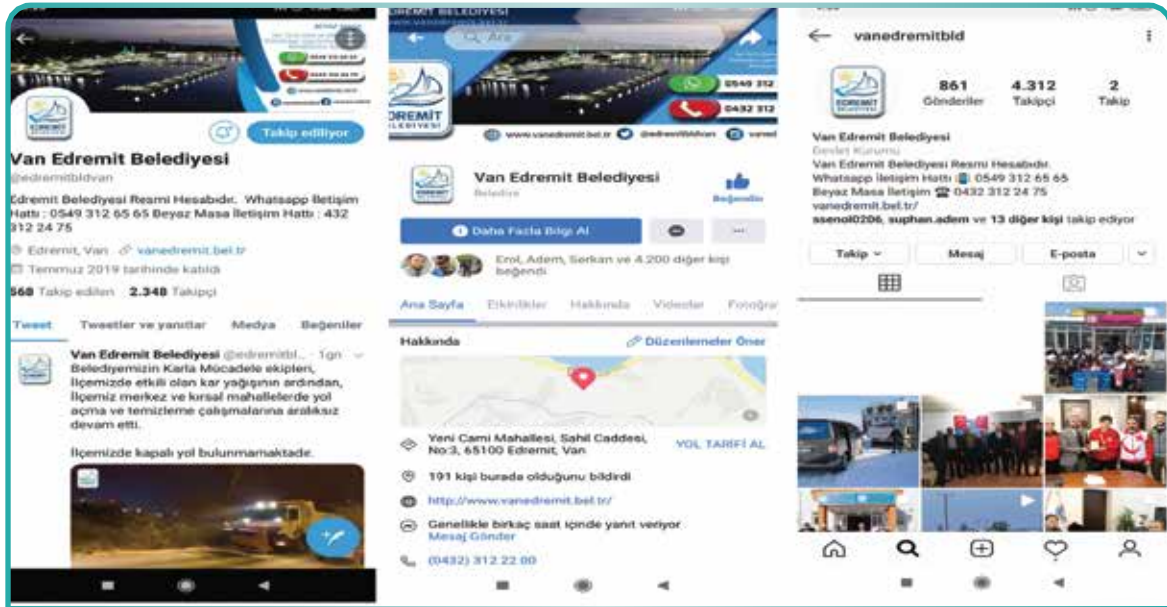

Belediye arşivimiz dijital ortamda arıvlenmektedir.



- › Belediye hizmetlerimizin yer aldığı tanıtım klipleri, yer yer hazırlanarak kamuoyu ve sosyal paylaşım sayfalarında paylaşılmaktadır

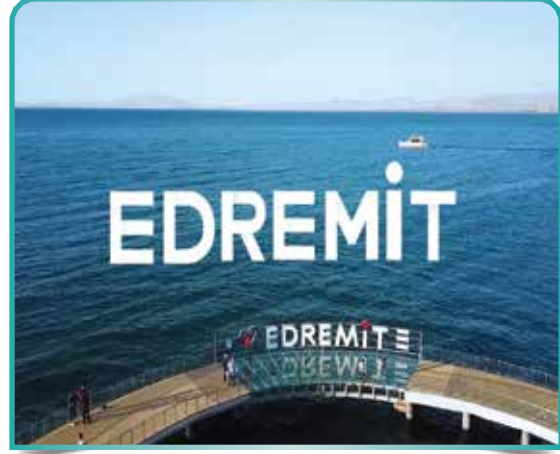

- › Yerel gazetelerin desteklenmesi için her ay belediyemisin reklamları verilmektedir.



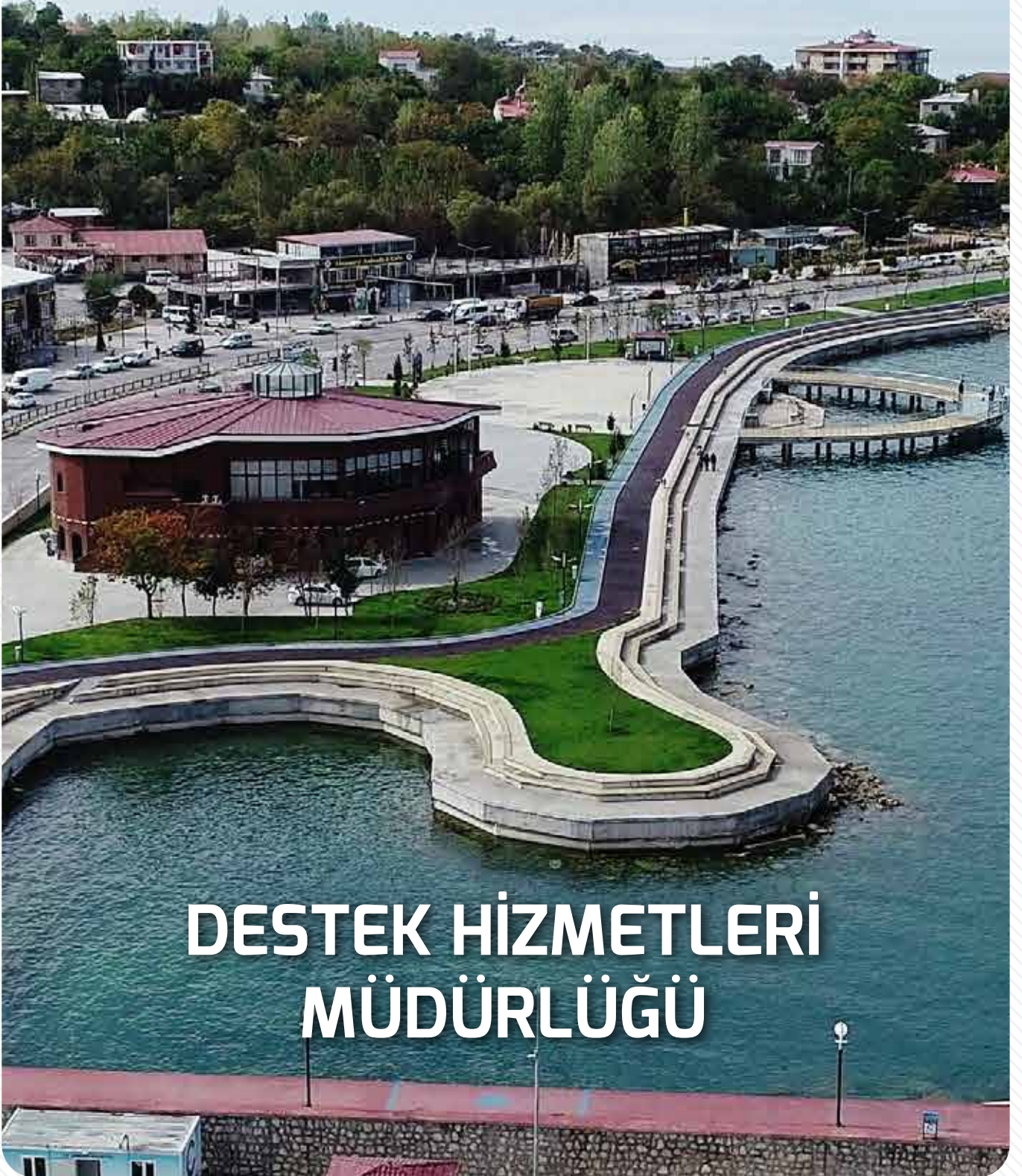

DESTEK HİZMETLERİ MÜDÜRLÜĞÜ

I. FAALİYETLERE İLİŞKİN BİLGİLER ve DEĞERLENDİRMELER**FaaliyetinAdı: 2019 Yılı Destek Hizmetleri Müdürlüğünün bütçesinde harcanan**

Dosya Cinsi	<u>DOĞRUDAN TEMİN</u>	
	Adet	Haracanan Tutar(TL)
Mal	49	1.296.341,58 TL
Hizmet	4	52.166,36 TL
Yapım	1	34.102,00 TL
22/B Tek Kaynak	7	11.528,26
Toplam	61	1.394.138,20 TL

FaaliyetinAdı: 2019 Yılı Destek Hizmetleri Müdürlüğünün bütçesinde harcanan**KİK Açık ihale usulü ile yapılan hizmet ve mal alımları**

Dosya Cinsi	<u>KİK AÇIK İHALE</u>		
	Adet	Haracanan Tutar(TL)	Kalan
Mal	1	1.380.000,00 TL	
Sözleşme tutarı (KDV Dahil) (Akaryakıt 250.000 LT)	1.628.400,00 TL	4. Hakediş tutarı Kdv Dahil: 882.744,57 TL	745.655,43 TL

2019 YILI DESTEK HİZMETLERİ MÜDÜRLÜĞÜ TARAFINDAN DİĞER BİRİMLERİN TALEBİ ÜZERİNE ALIMI GERÇEKLEŞEN FAALİYETLER**FaaliyetinAdı:**

Dosya Cinsi	<u>DOĞRUDAN TEMİN</u>	
	Adet	Tutar KDV Dahil(TL)
Mal	157	4.944.415,68 TL
Hizmet	64	1.399.145,96 TL
Yapım	18	1.382.771,85 TL
22/B Tek El (Servis)	8	19.156,96 TL
TOPLAM	247	7.745.490,45 TL

2019 YILI DESTEK HİZMETLERİ MÜDÜRLÜĞÜ TARAFINDAN DİĞER BİRİMLERİN TALEBİ ÜZERİNE ALIMI GERÇEKLEŞEN FAALİYETLER

FaaliyetinAdı:

İŞİN ADI VE İHALE TARİHİ	AÇIK İHALE İLE PAZARLIK USULÜ (21B/21F)		
	İHALE USULÜ VE CİNSİ	HARCAMA BİRİMİ	SÖZLEŞME BEDELİ (KDV HARİÇ)
2018/ 697488 İKN. 400 Lt. Galvanizli Çöp Konteyner Alım İşi. 15.01.2019	Açık İhale/ Mal Alımı	Temizlik İşleri Müd.	146.400,00 TL
2019/313693 İKN. Belediyemiz hizmetlerinde ve Demirbaşına kayıtlı araçlar için 250000 (İkiyüzellibin) Litre Motorin Alım İşi. 30.07.2019	Açık İhale/ Mal Alımı	Destek Hiz. Müd.	1.380.000,00 TL
2019/350451 İKN. Stabilize Malzeme Alımı (Alt Temel- Temel- Filler) 20.08.2019	Açık İhale/ Mal Alımı	Fen İşleri Müd.	1.375.000,00 TL
2019/392341 İKN. PREFABRİK EK HİZMET BİNASI İÇİN MALZEME ALIMI VE MONTAJ İŞİ 22.08.2019	Pazarlık Usulü (21-f) Mal Alımı	Fen İşleri Müd.	205.000,00 TL
2019/420220 İKN. İlçemiz sınırları içerisinde bulunan muhtelif mahalle, cadde ve sokaklarda Asfalt (BSK) yapım işi 05.09.2019	Pazarlık Usulü (21-b) Yapım İşi	Fen İşleri Müd.	4.515.000,00 TL
2019/504806 İKN. Edremit ilçe sınırları içerisinde karla mücadele kapsamında hizmet vermek amacıyla İş Makinesi ile Araç kiralama hizmet alım işi. 01.11.2019	Açık İhale/ Hizmet Alımı	Fen İşleri Müd.	211.200,00 TL
2019/529310 İKN. TEMİZLİK HİZMETLERİNDE KULLANILMAK ÜZERE ARAÇ KİRALAMA HİZMET ALIM İŞİ 26.11.2019	Açık İhale/ Hizmet Alımı	Temizlik İşleri Müd.	Teklif Değerlendirme Tamamlanmış. (KİK Şikayet Süreç Devam Ediyor.)
2019/ 569555 İKN. Millet Kiraathanesi Mal ve Malzeme Alım İşi. 11.11.2019	Pazarlık Usulü (21-f)/ Mal alımı	Emlak ve İstimlak Müd.	277.516,99 TL
2019/ 693623 İKN. TEMİZLİK HİZMETLERİNDE KULLANILMAK ÜZERE ARAÇ KİRALAMA HİZMET ALIM İŞİ. 25.12.2019	Pazarlık Usulü (21-B) Hizmet Alımı	Temizlik İşleri Müd.	1.056.330,00 TL
TOPLAM			9.166.446,99TL

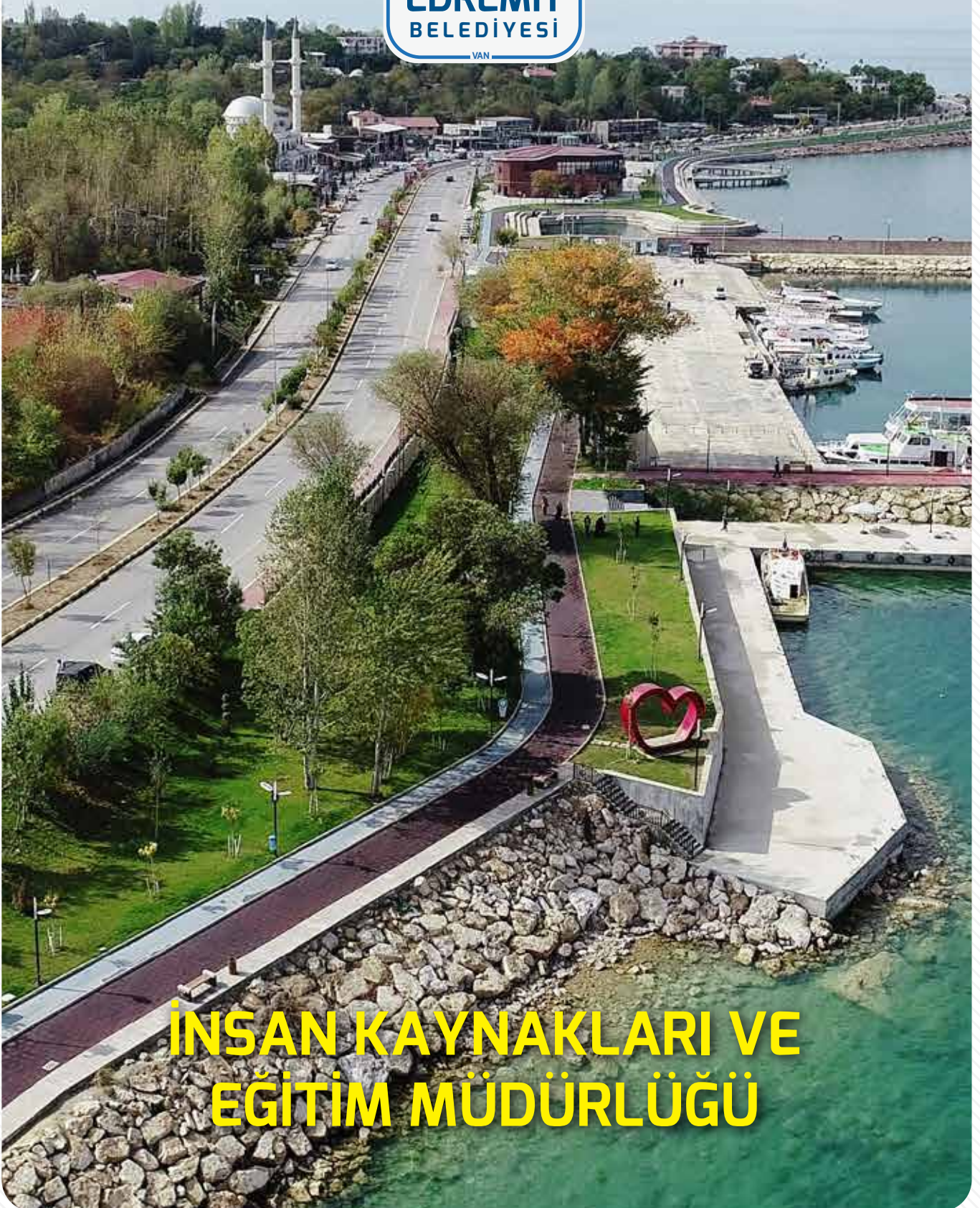

**İNSAN KAYNAKLARI VE
EĞİTİM MÜDÜRLÜĞÜ**

EDREMİT BELEDİYESİ İNSAN KAYNAKLAR VE EĞİTİM BİRİMİ FAALİYET RAPORU

İnsan Kaynakları ve Eğitim Müdürlüğü olarak;

- › Mevcut Durum Analizi sonucu
- › Birim personel ihtiyacının belirlendi ve bunun doğrultusunda birimler arası personel planlamaları yapıldı, personel işlemlerinde koordine sağlandı.
- › İşgücü kaybını minimuma düşürmek için personelin kontrol ve takibinin etkin bir şekilde yapılmasını sağlayan personel devam kontrol sistemi (PDKS) oluşturuldu. Dört ayrı lokasyona (Ana bina, ek bina, fen işleri garajı ve temizlik işleri garajı) giriş - çıkış terminalleri kuruldu. Personel takip sistemine personel bilgi girişleri yapılmış olup denetimi sağlandı.
- › Belirlenen eğitim ihtiyaçları doğrultusunda tüm belediye personeline hizmet içi eğitimlerin programı oluşturuldu.
- › Ulusal ve uluslararası hibe projeleri farkındalık,teklif hazırlama ve proje yönetim teknikleri eğitimi düzenlendi. Ulusal ve uluslararası hibelere ve kredilere ulaşma, yararlanma üzerine çeşitli müdürlüklerimizde görevli 20 personelimize eğitim verildi.
- › Belediye personellerine stresle baş etme ve öfke kontrolü eğitimi düzenlendi. Öfkenin nasıl kontrol edilebileceği ve stresle baş edebilme yolları hakkında 70 personelimize eğitim verildi. E belediye bilgi sistemi projesi mali modüller eğitimi-ne katılım sağlandı.
- › TBB proje ve dış ilişkiler kongresine katılım sağlandı.
- › E ihale mevzuatı eğitim seminerine katılım sağlandı.
- › Edremit Belediye Başkanlığı bünyesinde faaliyet yürüten personeller ve personellerin çalışma alanları için gerekli tedbir iyileştirme ve sağlıklı bir çalışma ortamı oluşturabilmek adına 6331 sayılı İş Sağlığı ve Güvenliği kanun gereği yapılması gereken tüm hizmetler sağlanmıştır.
- › Temel İsg Eğitimleri (Genel,Teknik,Sağlık ve diğer konular)
- › Teknik Testler (Elektrik topraklama, Elektrik tesisat ve paratoner ölçümleri)
- › Teknik Testler (Basınçlı kapların periyodik testleri)

- › İşkur ile ortak çalışılarak meslek edindirme kursları düzenlendi. İşkur Müdürlüğü ve Edremit Belediye Başkanlığımız arasında yapılan protokol gereği II Otsu yer örtücülerin yetiştiriciliği II kursu düzenlenmiş olup 25 kişinin katılımı sağlandı.
- › Devlet Personel Başkanlığı E-Uygulama sisteminde belediyemizdeki norm kadro ilke ve standartlarına dair kadrolarda dolu-boş ve mevcut durumların aylık ve üç aylık kayıtları girildi.
- › 657 sayılı Devlet Memurları Kanununa göre çalışmakta olan memurların kademe derece ilerlemeleri ve intibakları yapıldı, HİTAP programına işlendi.
- › Ortalamala 400 adet iş başvuru talebi doğrultusunda değerlendirme yapılarak arşivlendi.
- › Memur,işçi ve şirket işçilerinin özlük dosyaları güncellendi.
- › TYP kapsamında İşkur ve belediyemiz arasında yapılan sözleşme doğrultusunda 25 personel istihdamı sağlandı.
- › Van Valiliği ve Van Cumhuriyet Başsavcılığı arasında imzalanan işbirliği protokolü gereği, kamu hizmeti yükümlülüğünün yerine getirilmesi amaçlı toplam 73 yükümlü Başkanlığımız bünyesinde çalıştırıldı.

Personel Eğitim Durumu

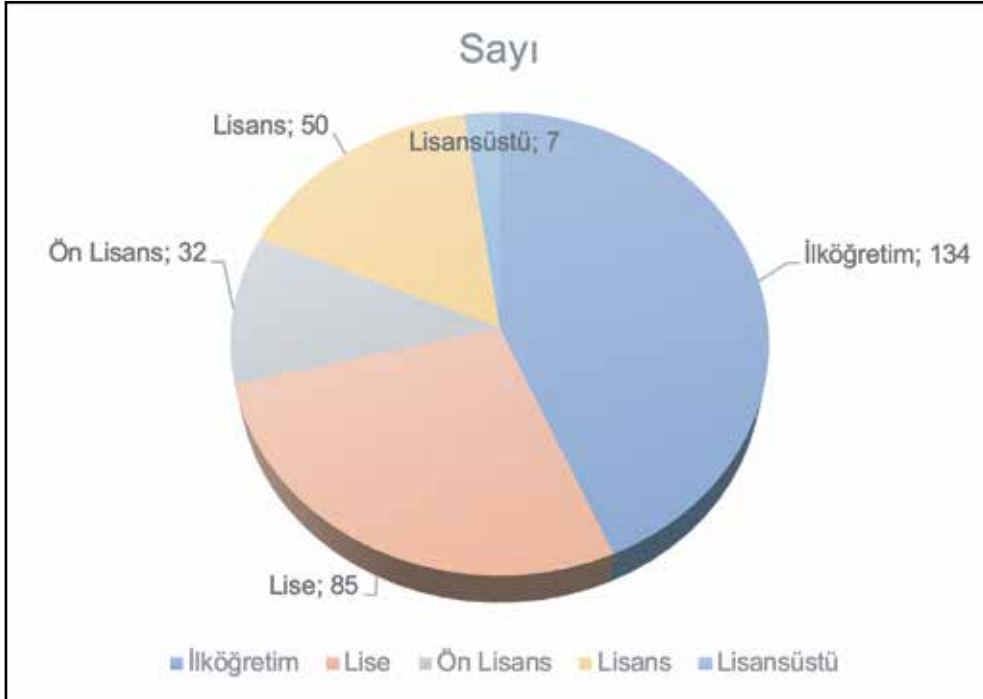

Personel Yaş Dağılımı

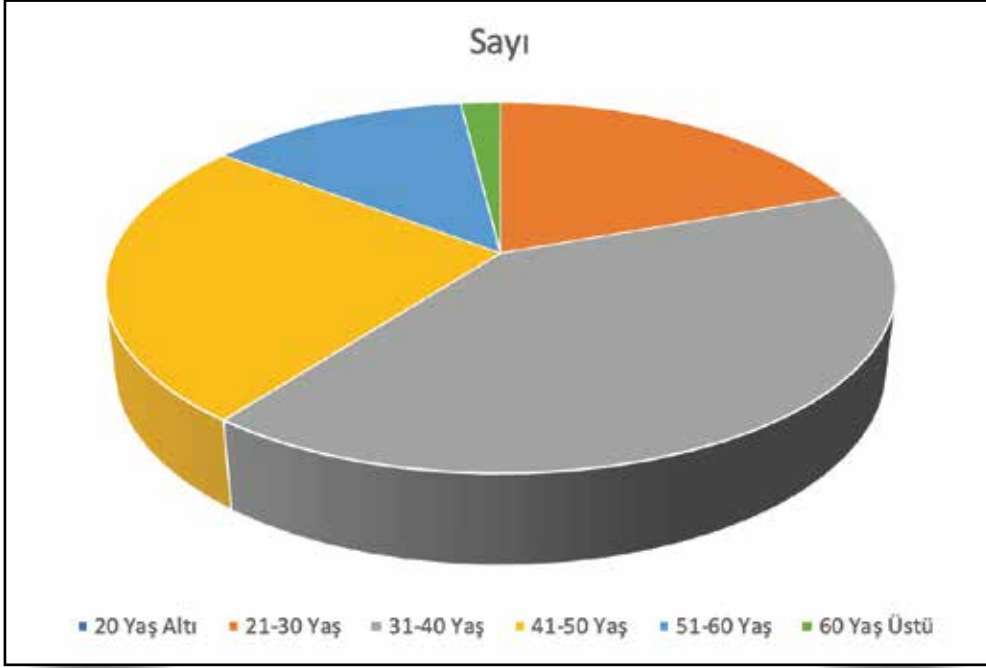

Personel Cinsiyet Dağılımı

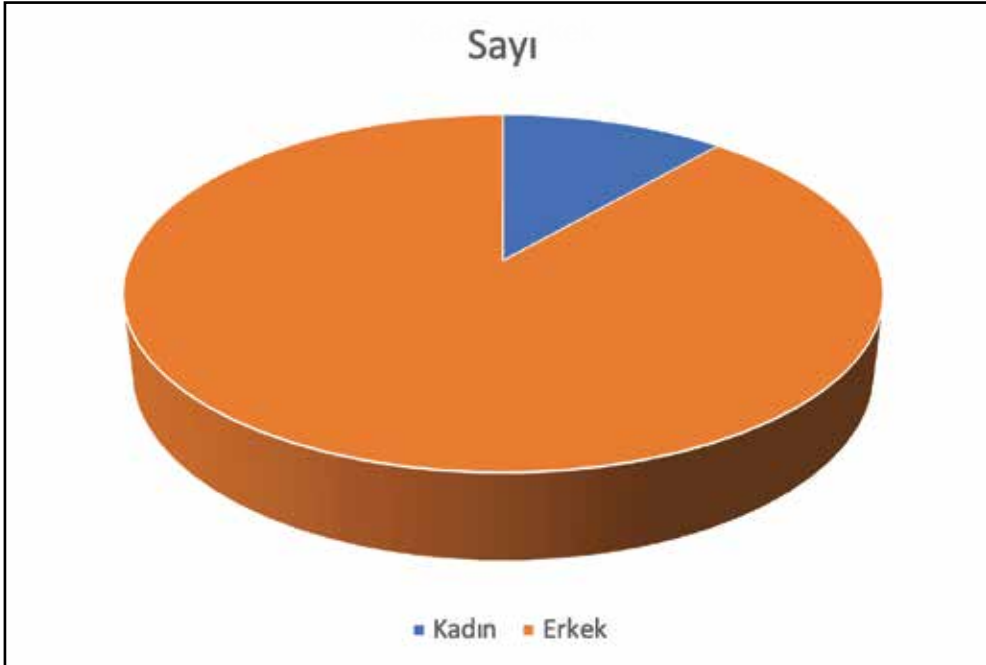

Birimi	Memur	Kadrolu İşçi	Sözleşmeli	Şirket Personeli	Geçici Görevlendirme	Toplam
Belediye Başkan Yardımcı Vekili	1				1	2
Uzman	3					3
Özel Kalem Müdürlüğü				6		6
İnsan Kaynakları ve Eğitim Müdürlüğü			2	3	1	6
Mali Hizmetler Müdürlüğü	1	1		3		5
Temizlik İşleri Müdürlüğü		3		101		104
Zabıta Müdürlüğü	6		1	6		13
Yapı Kontrol ve Denetim Müdürlüğü	3		1	3		7
Park Bahçeler Müdürlüğü		1	1	17		19
İmar ve Şehircilik Müdürlüğü	1		6	4		11
Çevre Koruma ve Kontrol Müdürlüğü	2			9		11
Destek Hizmetleri Müdürlüğü			1	4	1	6
Fen İşleri Müdürlüğü	1	12	6	41		60
Emlak ve İstimlak Müdürlüğü	4			2		6
Basın Yayın ve Halkla İlişkiler Müdürlüğü			1	2		3
Yazı İşleri Müdürlüğü	2	2		8		12
Kültür ve Sosyal İşler Müdürlüğü				9	1	10
Bilgi İşlem Müdürlüğü	1			1		2
Hukuk İşleri Müdürlüğü			3			3
Plan ve Proje Müdürlüğü			3	2		5
Aile ve Kadın Politikalar Müdürlüğü	1					1
İşletme ve İştirakler Müdürlüğü				9		9
Muhtarlık İşleri Müdürlüğü	2			1		3
Toplam	29	19	25	231	4	308



İŞLETME VE İŞTİRAKLER MÜDÜRLÜĞÜ



HEDEFLenen PROJELER

- › Halk Ekmek Projesi
- › Çöl yak Hastaları için (Glütensiz ekmek) projesi
- › Yerel ürünler pazarı projesi
- › Atlı Cirit Festivali
- › Olimpik Binicilik Tesislerimizin Turizme kazandırılması Projesi
- › Belediye Reklam ve Tanıtım Ajansı - Atölyesi Projesi

TESİSLER

- › Seyirtepe Kızkalesi Kafe Ve Restaurant
- › Olimpik Binicilik Merkezi
- › Büfeler
- › Kıyıcak Halk Plajı
- › Liman Balıkçı Barınağı

YAPILAN HİZMETLER- ÖZET

- › Seyirtepe Kafe Restaurant Cam Balkon Yapımı Gerçekleştirildi
- › Seyirtepe Kafe Restaurantımızın Elektronik Cihaz Bakımları Yapıldı
- › Seyirtepe Kafe Restaurantımıza Yeni Elektrik Hatları Çekildi
- › Öğrenciler için Ücretsiz İkram Ve At Gezintileri Yapıldı
- › Paintbal Oyun Parkuru Toplam: 4 Maç Yapıldı
- › Maliye Büfe İle Marinada Bulunan Büfeleri Teslim Alarak, Hizmete Sunduk

› Seyirtepe Kafe Restaurant Cam Balkon Yapımını Gerçekleştirdik



› Seyirtepe Kafe Restaurant Elektronik Cihaz Bakımları Yapıldı



› Seyirtepe Kafe Restaurant Yeni Elektrik Hatları Çekildi

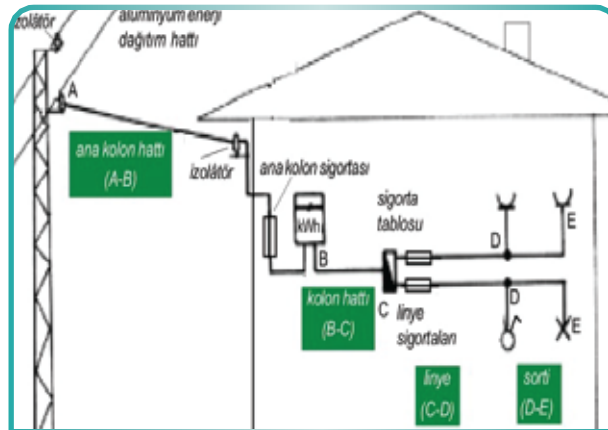



MALİ HİZMETLER MÜDÜRLÜĞÜ

BÜTÇE GELİRİ

2019 YILI GELİR BÜTÇESİ		
BÜTÇE TAHMİNİ	GERÇEKLEŞEN BÜTÇE	BÜTÇENİN GERÇEKLEŞME ORANI (%)
74.250.000,00TL	50.346.131,18TL	% 68

BÜTÇE GİDERİ

2019 YILI GİDER BÜTÇESİ		
BÜTÇE TAHMİNİ	GERÇEKLEŞEN BÜTÇE	BÜTÇENİN GERÇEKLEŞME ORANI (%)
74.250.000,00 TL	52.348.290,03 TL	% 70,50

BÜTÇE GİDERLERİNİN 1.DÜZEY EKONOMİK SINIFLANDIRILMASI

BÜTÇE GİDERLERİNİN TÜRÜ	2019 YILI
PERSONEL GİDERLERİ	7.811.107,92
SOSY. GÜV. KUR. DEV. PRİM ÖDE.	1.048.650,73
MAL VE HİZ. ALIM GİDERLERİ	39.927.184,42
FAİZ GİDERLERİ	862.230,46
CARİ TRANSFERLER	519.075,23
SERMAYE GİDERLERİ	1.879.844,38
SERMAYE TRANSFERİ	300.196,89
TOPLAM	52.348.290,03

2019 YILI GİDER FAALİYET RAPORU

Belediyemizin Harcama Birimlerine Tahsis Edilmiş Olan 2019 Yılı Bütçeleri İle Bunların Yıl İçerisindeki Harcamalarına Ait Bilgiler Aşağıdaki Şekildedir.

AÇIKLAMA	TOPLAM ÖDENEK	BÜTÇE GİDERİ
Belediyeler	74.250.000,00	52.348.290,0
Van İli	74.250.000,00	52.348.290,0
Edremit	74.250.000,00	52.348.290,0
Özel Kalem Müdürlüğü	680.000,00	323.764,57
Muhtarlıklar Müdürlüğü	500,00	4.498,00
Bilgi İşlem Müdürlüğü	400.000,00	696.112,60
Teftiş Kurulu Müdürlüğü	0	0
İşletme ve İştirakler Müdürlüğü	300.000,00	0
Yazı İşleri Müdürlüğü	546.000,00	69.741,84
Emlak ve İstimlak Müdürlüğü	1.468.900,00	358.238,62
Mali Hizmetler Müdürlüğü	8.760.000,00	1.683.336,86
Hukuk İşleri Müdürlüğü	450.000,00	114.748,92
İnsan Kaynakları Müdürlüğü	19.598.000,00	20.251.901,31
Destek Hizmetleri Müdürlüğü	7.240.000,00	4.139.666,57
Zabıta Müdürlüğü	630.000,00	8.372,40
Temizlik İşleri Müdürlüğü	7.790.000,00	5.622.732,62
İmar ve Şehircilik Müdürlüğü	792.000,00	385.469,85
Fen İşleri Müdürlüğü	13.955.000,00	8.964.560,60
Kültür ve Sosyal İşler Müdürlüğü	5.130.000,00	2.148.803,20
Basın Yayın ve Halkla İlişkiler Müdürlüğü	900.000,00	231.148,60
Park ve Bahçeler Müdürlüğü	5.537.600,00	4.975.708,01
Kadın Politikaları Müdürlüğü	0	0
Yapı Kontrol Müdürlüğü	330.000,00	0
Plan ve Proje Müdürlüğü	0	1.678.670,09
Çevre Koruma ve Kontrol Müdürlüğü	250.000,00	117.235,36
GENEL TOPLAM:	74.250.000,00	52.348.290,00

2019 YILI GELİR ÖZETİ

MERKEZİ İDARE (iller bankası aylık ödenek)	₺33.365.679,10
EMLAK VERGİLERİ (bina, arsa, arazi)	₺4.625.964,40
ÇEVRE TEMİZLİK VERGİLERİ	₺116.111,80
İDARİ PARA CEZALARI (imar ve zabıta)	₺193.073,70
HAZİNE YARDIMLARI	₺4.000.000,00
KURUMLARDAN ALINAN ŞARTLI BAĞ.	₺2.000.000,00
ŞAHİSLARDAN ALINAN ŞARTSIZ BAĞIŞ	₺74.000,00
BELEDİYE TÜKETİM VERGİSİ	₺1.663.366,00
YOL HARCAMALARINA KATILIM PAYI	₺427.069,60
KİRA GİDERLERİ	₺235.794,20
BİNA İNŞAAT HARCİ VE DİĞER HARÇLAR	₺743.816,50
DİĞER GELİRLER	₺2.597.744,50
TOPLAM	₺50.042.619,80

PERSONEL GİDERİ (memur, işçi, sözleşmeli)	₺7.778.987,51
ŞİRKET PERSONELİ GİDERİ (taşeron bürüt)	₺11.267.487,09
SOSYAL GÜVENLİK (kesenek ve sigorta primleri)	₺1.048.650,73
BELEDİYE BAŞKAN MAASLARI (vekiller dahil)	₺303.204,15
MECLİS, ENCÜMEN, KOMİSYON (huzur ücreti)	₺494.292,32
ÖZEL KALEM TEMSİL AĞIRLAMA GİD	₺323.764,57
ARAÇ VE İŞ MAKİNESİ BAKIM VE ONARIM	₺669.493,16
ARAÇ KİRALAMA GİDERLERİ	₺5.386.403,00
YOL BAKIM VE ONARIM GİDERLERİ	₺7.272.280,85
FAİZ GİDERLERİ	₺862.230,46
DERNEK , BİRLİK KURUM, KURULUŞ VE SANDIK KURUMLAR	₺797.248,00
TELEFON, İNTERNET VE MOBESE GİDERLERİ	₺258.964,47
ELEKTRİK ALIMLARI	₺1.018.796,75

İHALE İŞLERİ BİRİMİ

İHALE İŞLERİ BİRİMİMİZE ULAŞAN 247 ADET DOĞRUDAN TEMİN VE 10 ADET DİĞER İHALELER ÜSULU İLE YAPILAN İHALE DOSYALARI MEVZUATINA UYGUN BİR ŞEKİLDE İNCELENEREK MUHASEBELEŞTİRME İŞLEMİ, KESİNTİ İŞLEMLERİ, EMANET VE NAHSUP İŞLEMLERİ İLE ÖDEME İŞLEMLERİ GERÇEKLEŞTİRİLMİŞTİR.

STRATEJİ BİRİMİ

2018 YILI FAALİYET RAPORU HAZIRLANARAK KOMİSYON, ENCÜMEN VE MECLİSE SUNULDU.

2019 FAALİYET RAPORLARI İÇİN BİRİMLERE İSTEK YAZILARI YAZILDI.

2020 YILI BÜTÇESİ HAZIRLANARAK SONUÇLANDIRILDI.

2020 YILINDA UYGULANACAK TARİFE VE HARÇLAR BELİRLENEREK MECLİS KARARI ALINDI

5 YILLIK STRATEJİK PLAN HAZIRLANARAK SONUÇLANDIRILDI. VE KİTAPÇIK HALİNE GETİRİLDİ

ÇEŞİTLİ KURUM VE KURULUŞLARDAN GELEN **1536** ADET EVRAK İLE İLGİLİ GEREKLİ İNCELEME YAPILARAK ZAMANINDA CEVAPLANDIRILMIŞTIR.

BELEDİYEMİZİN İŞ VE İŞLEMLER İÇİN ÇEŞİTLİ KURUM VE KURULUŞLARA **1504** ADET YAZI YAZILARAK MEVZUATA UYGUN ŞEKİLDE SONUÇLANDIRILMIŞTIR.

İCRA TAKİP BİRİMİ

ZABITA MARİFETİ İLE YAPILAN TEBLİGAT	300
POSTA YOLU İLE YAPILAN TEBLİGAT	225
NÜFUS MÜDÜRLÜĞÜ ARACILIĞIYLA İLE YAPILAN ADRE TESPİT SAYISI	300
İCRA TAKİBİ BAŞLATILAN MÜKELLEF SAYISI	63
İCRA TAKİBİ SONUCU TAHSİLATI YAPILAN MÜKELLEF SAYISI	29
İDARİ PARA CEZA SAYISI	19



Gençlik Dayanışma Kurulu



Akademisyenler Kurulu



www.vanedremit.bel.tr



@edremitbldvan



vanedremitbld



vanedremitbld



0 432 312 2 153



Yeni Cami Mahallesi, Sahil Cad. No:3 65100 Edremit (Gümüşdere)/Van



Yeni Cami Mahallesi, Sahil Cad. No:3, 65100
Edremit/VAN
Tel: (0432) 312 2 153

Web: www.vanedremit.bel.tr
E- Posta: info@vanedremit.bel.tr